

	KISKUN-VÍZ KFT	KISKUN-VÍZ KFT. ÜZLETSZABÁLYZATA			
Szám: SZAB-1-5/2017	Fejezet: Dokumentum törzs	Oldal: 1./153	Változat: 2.0	Kiadva: 2019. október 14.	

KISKUNSAGI VÍZKÖZMŰ-SZOLGÁLTATÓ KFT. ÜZLETSZABÁLYZATA

I. TARTALOMJEGYZÉK	1
II. TECHNIKAI SZAKASZ	5
1. Dokumentum helye	5
2. Technikai adatok	5
3. Hatályba lépés	5
III. ÁLTALÁNOS SZAKASZ	6
1. Víziközmű-szolgáltató bemutatása	6
2. Víziközmű-szolgáltató bemutatása	7
3. Szabályozás célja	7
4. Üzletszabályzat hatálya	8
5. Üzletszabályzat alapfogalmai	8
6. Üzletszabályzattól történő eltérés lehetőségei	8
7. Szolgáltató tevékenységének bemutatása	8
8. Alkalmazott környezetvédelmi eljárások	9
IV. VÍZKÖZMŰ-SZOLGÁLTATÁS IGÉNYLÉSE	11
1. A felhasználó víziközmű-szolgáltatásra vonatkozó igényének kezelése	11
2. Felhasználói igénybejelentés	11
3. Hatósági kötelezés alapján keletkező igénybejelentés	11
4. Felhasználói igénybejelentés ügyintézése	12
5. Bekötési terv engedélyezése	16
6. Vízbekötés kialakítására vonatkozó szabályozások	19
7. Csatornabekötés kialakítására vonatkozó szabályozások	27
V. VÍZKÖZMŰ SZERZŐDÉSKÖTÉS ELŐÍRÁSAI	33
1. Közszolgáltatási szerződéskötésre vonatkozó rendelkezések	33
2. A szerződés hatálybalépéséhez szükséges további feltételek	36
3. A szerződés és a szerződés adatainak módosítása	36
4. A felhasználó személyében való változás szabályai, a bejelentés határideje	37
5. A szerződés teljesítésében részt vevő harmadik személyek és a kapcsolatok bemutatása	41
6. A Felhasználó tájékoztatásának szabályai az előző évi átlagfogyasztástól jelentős eltérés esetén	42
7. A szerződés megszűnésének esetei	42
8. A szerződés időtartamának meghatározása	43
9. Rendes felmondás szabályai	43
10. A szerződés megszűnésének egyéb esetei	43
11. Elszámolás a szerződés megszűnése esetén	44



12.A szerződésszegés esetei.....	44
13.Jogi eljárás.....	51
14.Időszakos korlátozásra vonatkozó tájékoztatás elmaradásának következményei.....	51
15.Az egyoldalúan változtatható szerződési feltételek.....	52
VI. JOGOK ÉS KÖTELEZETTSÉGEK.....	53
1. Felhasználó jogai és kötelezettségei.....	53
2. Szolgáltató jogai és kötelezettségei.....	55
3. A szolgáltató minimális elvárásai a házi ivóvíz- és szennyvízhálózat rendszer ellenőrzésre.....	56
VII. KÖZSZOLGÁLTATÁSI SZERZŐDÉS TELJESÍTÉSE.....	58
1. A közszolgáltatási szerződés teljesítésére vonatkozó rendelkezések.....	58
2. A leolvasási eljárás.....	62
3. Leolvasási eljárás társasházak, lakóközösségek, lakásszövetkezetek esetén.....	62
4. Idényjellegű felhasználási helyek leolvasása.....	63
5. Eljárás előző évi fogyasztást jelentős mértékben meghaladó fogyasztás észlelése esetén.....	63
6. Eljárás leolvasás sikertelensége esetén.....	63
7. A mérőeszköz leolvasása a felhasználó által.....	64
8. Elszámolás mérőeszköz hiányában.....	64
9. Elszámolás meghibásodás, hibás mérés és mérési eredmények hiánya esetén.....	65
10.Víz- és/vagy szennyvíz-mennyiségének elszámolása.....	65
11.Locsolási célú ikermérő vagy mellékvízmérő alapján történő mérés elszámolása.....	66
12.Részszámlák alapjául szolgáló fogyasztási mennyiségek megállapítása.....	67
VIII. FOGYASZTÁSMÉRŐKRE VONATKOZÓ ELŐÍRÁSOK.....	68
1. Fogyasztásmérő hitelesítése, cseréje.....	68
2. A bekötési vízmérő pontossági és szerkezeti felülvizsgálata.....	68
IX. SZÁMLA KIBOCSÁTÁS, FIZETÉS.....	73
1. Számlaadási kötelezettség a szolgáltató részéről.....	73
2. Fizetési módok és határidők.....	76
X. HELYSZÍNI ELLENŐRZÉS.....	78
1. A szerződésszerű teljesítés ellenőrzésének módja, eljárásrendje.....	78
2. Felhasználó kezdeményezésére történő helyszíni ellenőrzés esetei.....	78
3. Szolgáltató kezdeményezésére történő helyszíni ellenőrzés esetei.....	78
XI. SZABÁLYTALAN KÖZMŰ HASZNÁLAT.....	80
1. Szabálytalan közműhasználat.....	80
2. A helyszíni ellenőrzés, dokumentálás.....	83
XII. DÍJAK.....	84
1. A közszolgáltatás díjai.....	84
2. A közszolgáltatással összefüggő egyéb tevékenységek díjai.....	85



XIII. ADATVÉDELEM, SZEMÉLYES JOG	86
1. Adatvédelem	86
2. A szerződő fél kezelt személyes adatainak köre	87
3. Azon szervezetek megjelölése, akik számára a kezelt adatok vagy azok meghatározott részei átadhatók	87
4. Eljárásrend a személyes adatokhoz fűződő jogok megsértése esetén	87
5. Felhasználói jogutódlás vagy képviselőjének személyében beállt változás intézésének szabályai	88
XIV. PANASZ ÜGYINTÉZÉS	89
1. Panasz ügyintézésre vonatkozó rendelkezések, válaszadási határidő	89
2. Az ügyfélszolgálati tevékenységek felsorolása	91
3. Használatba vételi engedélyekhez szükséges igazolások kiadása	94
4. Víziközmű-szolgáltatás szüneteltetése iránti kérelem részletes szabályai	96
5. Védendő felhasználókra vonatkozó szabályok	97
XV. MELLÉKLETEK	100
1. sz. melléklet: Szolgáltatási terület térképe	100
2. sz. melléklet: Ellátott települések és alapszolgáltatásai	102
3. sz. melléklet: Vízmérő akna elhelyezése	105
4. sz. melléklet: Bekötési vízmérő aknarajza, pince/mérőszoba vízbekötési rajza	106
5. sz. melléklet: Az ikervízmérős bekötés műszaki kialakítása	109
6. sz. melléklet: Szolgáltató által elfogadott szennyvíz mennyiségmérő típusok	110
7. sz. melléklet: A 12 havi átlagfogyasztást jelentős mértékben meghaladó fogyasztás	111
8. sz. melléklet: Vízfogyasztásnál figyelembe vehető átalánymennyiségek	112
9. sz. melléklet: Víziközmű-fejlesztési hozzájárulás mértéke	115
10. sz. melléklet: A szabálytalan közműhasználat esetkörei és ezzel kapcsolatosan felszámítható kötbérek és költségek. A szolgáltatóval szemben érvényesíthető kötbérek	116
11. sz. melléklet: Ügyfélszolgálati iroda, fogyasztói irodák elérhetőségei	119
12. sz. melléklet: Felügyeleti szervek és fogyasztóvédelmi képviseletek	120
13. sz. melléklet: Díjtételek	124
14. sz. melléklet: Alkalmazott térfogatáramok	126
15. sz. melléklet: Irányadó jogszabályok	127
16. sz. melléklet: Közszolgáltatási szerződés	128
17.sz. melléklet: Alapfogalmak	129
18. sz. melléklet: Általános szerződési feltételek	135
19. sz. melléklet: Térítés nélkül végzett szolgáltatások	139
20. sz. melléklet: Formanyomtatvány a lakossági felhasználó és díjfizető személyében bekövetkezett változás bejelentéséhez	140
21. sz. melléklet: Mellékvízmérőn mért fogyasztás alapján történő elszámolás	145



22. sz. melléklet: Tájékoztató a lakás-mellékvízmérők kiválasztására és beépítésére vonatkozó műszaki követelményekről és ajánlásokról	149
23. sz. melléklet: Különjárási díjak a szabályos eljárás felett végzett tevékenységért	151
24.sz. melléklet: Szennyvíz átemelő műtárgy kialakítása	152
25.sz. melléklet: Megállapodás minta víziközmű-kontingens átruházásáról	153

II. TECHNIKAI SZAKASZ

1. Dokumentum helye

- 1.1. Jelen Üzletszabályzat a Kiskunsági Víziközmű-Szolgáltató Kft. Dokumentum gyűjteményének része. Az a Kiskunsági Víziközmű-Szolgáltató Kft. szellemi terméke, ezért a vonatkozó jogszabályok szerint védelmet élvez.

2. Technikai adatok

- 2.1. Szabályzat dokumentálási azonosító: SZAB-1-5/2017
- 2.2. Dokumentum változat száma: 3.0
- 2.3. Szabályzat kiadás napja: 2019. október 14.
- 2.4. Szabályzatot összeállította: Deczkiné Gillich Márta
Szigeti Attila
Takó Gábor
Vékony Béla
Asztalos Tímea
dr. Juhász Katalin
- 2.5. Kiadott eredeti példányszám: 5 példány

3. Hatályba lépés

A jelen Üzletszabályzat a Magyar Energetikai és Közmű-szabályozási Hivatal jóváhagyása után lép hatályba.

Kelt: Kiskunhalas, 2019. október 14.

Mátyus Zoltán
ügyvezető igazgató
Kiskunsági Víziközmű-Szolgáltató Kft.



III. ÁLTALÁNOS SZAKASZ

1. Víziközmű-szolgáltató bemutatása

1.1. *Víziközmű-szolgáltató adatai*

- 1.1.1. Társaság megnevezése: Kiskunsági Víziközmű-Szolgáltató Korlátolt Felelősségű Társaság
- 1.1.2. Társaság rövid megnevezése: Kiskunvíz Kft.
- 1.1.3. Cégbejegyzés szám: 03-09-126654
- 1.1.4. Adószám: 24688886-2-03
- 1.1.5. Statisztikai számjel: 24688886-3600-113-03
- 1.1.6. Postacím: 6400 Kiskunhalas, Kőrösi út 5.
- 1.1.7. Telefon: 06 20/ 9421 622
- 1.1.8. Fax: 06 77/ 421 030
- 1.1.9. Honlap: www.kiskunviz.hu
- 1.1.10. E-mail: kiskunviz@kiskunviz.hu

1.2. *Ügyfélszolgálatok elérhetőségei*

1.2.1. *Központi ügyfélszolgálat*

- 1.2.1.1. Cím: 6400 Kiskunhalas, Kőrösi út 5.
- 1.2.1.2. Telefon: 06 20/ 9421 622
- 1.2.1.3. E-mail: kiskunviz@kiskunviz.hu

1.2.2. *Területi ügyfélszolgálat*

- 1.2.2.1. *Kalocsai Ügyfélszolgálat*
- 1.2.2.2. *Kiskőrösi Ügyfélszolgálat*

1.2.3. *Kihelyezett ügyfélszolgálat*

- 1.2.3.1. *Hajósi Ügyfélszolgálati Pont*
- 1.2.3.2. *Jánoshalmi Ügyfélszolgálati Pont*
- 1.2.3.3. *Solti Ügyfélszolgálati Pont*
- 1.2.3.4. *Soltvadkerti Ügyfélszolgálati Pont*
- 1.2.3.5. *Keceli Ügyfélszolgálati Pont*
- 1.2.3.6. *Kiskunmajsai Ügyfélszolgálati Pont*

1.3. *Üzemmnökségek adatai*

1.3.1. *Kalocsai Üzemmnökség*

- 1.3.1.1. Cím: 6300 Kalocsa, Hősök útja 38. sz.
- 1.3.1.2. Telefon: 06 20/ 9421 622
- 1.3.1.3. E-mail: kiskunviz@kiskunviz.hu

1.3.2. *Kiskőrösi Üzemmnökség*

- 1.3.2.1. Cím: 6200 Kiskőrös, Dózsa Gy. u. 43.sz.
- 1.3.2.2. Telefon: 06 20/ 9421 622

	KISKUN-VÍZ KFT	KISKUN-VÍZ KFT. ÜZLETSZABÁLYZATA			
Szám: SZAB-1-5/2017	Fejezet: Dokumentum törzs	Oldal: 7./153	Változat: 2.0	Kiadva: 2019. október 14.	

1.3.2.3. E-mail: kiskunviz@kiskunviz.hu

1.3.3. Kiskunhalasi Üzemévrnökiség

1.3.3.1. Cím: 6400 Kiskunhalas, Kőrösi út 5.sz.

1.3.3.2. Telefon: 06 20/ 9421 622

1.3.3.3. E-mail: kiskunviz@kiskunviz.hu

2. Víziközmű-szolgáltató bemutatása

A Kiskunsági Víziközmű-Szolgáltató Kft korlátolt felelősségű társaság formában működő gazdasági társaság, amely 2013. szeptember 16.-án, Bács-Kiskun megye középső térségében elhelyezkedő települések víziközmű vagyonának működtetésére jött létre, s amely az átalakulás előtti társaságok általános jogutódja. A Szolgáltató elsősorban Kalocsa, Kiskőrös, Kiskunhalas és földrajzi körzeteik területén az ivóvízellátás biztosítására, ivóvíz-szolgáltatásra, az ivóvíz-szolgáltatással összefüggő egyéb tevékenység ellátására továbbá csatorna-szolgáltatásra, szennyvíz-ártalmatlanításra, a szennyvíz-szolgáltatással kapcsolatos egyéb feladatok ellátására jött létre.

A Szolgáltató ügyfélszolgálatára és hibabejelentésre vonatkozó címek és telefonszámok a 11 . sz. mellékletben találhatók.

A Kiskunsági Víziközmű-Szolgáltató Kft. (továbbiakban **Társaságként** vagy **Szolgáltatóként** említve) a Felhasználók korrekt tájékoztatása érdekében kiadott Üzletszabályzatát a 15. sz. mellékletben foglalt jogszabályok és rendeletek figyelembevételével készítette el. Amennyiben a vonatkozó jogszabályok a Társaság Üzletszabályzatában foglaltakat érintően megváltoznak, az az Üzletszabályzat módosítását vonja maga után, melyet a Felhasználó tudomásul vesz.

3. Szabályozás célja

Jelen Üzletszabályzat célja a közműves ivóvízellátással és csatornaszolgáltatással, valamint a közüzemi szolgáltatás igénybevételével kapcsolatos jogok és kötelezettségek, valamint feltételek a szolgáltatóra és felhasználóra vonatkozó szabályainak meghatározása, a vonatkozó jogszabályi és hatósági előírásoknak megfelelő szolgáltatás nyújtása, a felhasználókkal történő szabályozott együttműködés érdekében. Az Üzletszabályzat elősegíti a felhasználók tájékoztatását a szolgáltatások igénybevételének, a panaszbejelentések kezelésének, az ügyintézés menetének, a hibaelhárítások, a tervezett és előre nem tervezhető szolgáltatás-kimaradások kezelésének módjáról.

A felhasználók elégedettsége érdekében a szolgáltató kiemelt figyelmet fordít a felhasználói igények felmérésére, a szolgáltatás minőségének javítására, partneri viszony kialakítására és fenntartására, továbbá a hatékony és biztonságos működésére.

Az Üzletszabályzatban nem szabályozott kérdések tekintetében a hatályos jogszabályi rendelkezések az irányadók. Jelen Üzletszabályzatnak jogszabályokkal ellentétes rendelkezése semmis. Az érvénytelen rendelkezés helyett a hatályos jogszabályok alkalmazandók. Az Üzletszabályzat rendelkezésének semmissége az egyéb rendelkezések érvényességét nem érinti.

	KISKUN-VÍZ KFT	KISKUN-VÍZ KFT. ÜZLETSZABÁLYZATA			
Szám: SZAB-1-5/2017	Fejezet: Dokumentum törzs	Oldal: 8./153	Változat: 2.0	Kiadva: 2019. október 14.	

4. Üzletszabályzat hatálya

4.1. Területi hatály

A jelen Üzletszabályzat területi hatálya a víziközmű-szolgáltató vízjogi engedélyeiben meghatározott működési területére terjed ki. A működési területet az *1. sz.mellékletben* térképi részletezésben mutatja be.

4.2. Személyi hatály

A jelen Üzletszabályzat személyi hatálya a víziközmű-szolgáltató engedélyezett szolgáltatásait igénybe vevőkre, a víziközmű-szolgáltatóval szerződéses kapcsolatban állókra, valamint a víziközmű-szolgáltatóra terjed ki.

4.3. Hatályba léptetés

Az üzletszabályzat a Magyar Energetikai és Közmű-szabályozási Hivatal jóváhagyásával lép hatályba.

A Társaság a jóváhagyott Üzletszabályzatot az ügyfélforgalom számára nyitva álló helyiségekben jól látható módon kihelyezi, kérésre bárkinek rendelkezésre bocsátja, a társaság honlapján közzéteszi.

A Víziközmű-szolgáltató az Üzletszabályzat egyoldalú módosításának jogát – a Ptk. rendelkezéseinek figyelembe vételével – fenntartja.

5. Üzletszabályzat alapfogalmai

A jelen Üzletszabályzat alapfogalmainak magyarázatát, értelmezését a *17. sz. melléklet* tartalmazza.

6. Üzletszabályzattól történő eltérés lehetősége

A Felhasználó külön írásbeli kérelme alapján, kivételes esetben a fizetési feltételek vonatkozásában lehet eltérni jelen üzletszabályzatban foglaltaktól, a felek érdekeinek kölcsönös figyelembevételével létrehozott egyedi, speciális esetre szóló szerződéssel vagy írásbeli engedélyezéssel.

A Kiskunsági Víziközmű-Szolgáltató Kft. honlapján közzé kell tenni ezen egyedi ügyekben létrehozott szerződéseket, engedélyezéseket, azok aláírását követő 5 munkanapon belül. A nyilvánosságra hozatalról a fenti módon gondoskodik a szolgáltató, ameddig a szerződés, vagy az engedély hatályban van. A szerződés, illetve az engedély a megszűnését vagy lejáratát követő 5 munkanapon belül törölhető a társaság honlapjáról.

7. Szolgáltató tevékenységének bemutatása

Társaságunk 2013. évben alakult a Halasvíz Kft., Kalocsavíz Kft. és a Kőrösvíz Kft. társaságokból összeolvadással a térség víziközműveinek működtetésére.

7.1. Alapszolgáltatás

	KISKUN-VÍZ KFT	KISKUN-VÍZ KFT. ÜZLETSZABÁLYZATA			
Szám: SZAB-1-5/2017	Fejezet: Dokumentum törzs	Oldal: 9./153	Változat: 2.0	Kiadva: 2019. október 14.	

A víz- és csatornaszolgáltatás, valamint az ahhoz kötődő tevékenységek összessége, amely a víztermelést, víztisztítást, vízelosztást; valamint a lakossági és ipari szennyvíz összegyűjtését, elvezetését, és a települési **nem közművel összegyűjtött szennyvíz** szennyvíztisztító telepen történő fogadását és ártalmatlanítását öleli fel.

A működési terület térképét az *1. sz. melléklet* tartalmazza, míg az ellátott települések alapszolgáltatásait a *2. sz. melléklet* mutatja be.

Részleteiben az alábbi fontosabb szolgáltatási tevékenységet végezzük:

- Közüzemi ivóvíz-szolgáltatás
- Szennyvízcsatorna szolgáltatás

7.2. Másodlagos tevékenység

Az alapszolgáltatások mellett másodlagos tevékenység keretén belül kiegészítő szolgáltatásokkal is állunk a felhasználóink és partnereink rendelkezésére. Ezekből néhány kiemelt tevékenység a következő:

- fürdő üzemeltetés
- vízmérők, mellékvízmérők beépítése, cseréje, javítása
- víz- és csatornahálózat vizsgálat
- műszaki tervezés (**kivéve ivóvíz- és szennyvízbekötések**), szakértés és szaktanácsadás
- kivitelezés fővállalkozásban
- üzemi vízművek működtetése
- csatorna kamerás tevékenység
- **klórgáz-forgalmazás**
- víztechnológiai iszap fogadás és kezelés
- nem közművel összegyűjtött szennyvíz gyűjtése, szállítása, fogadása

A másodlagos tevékenységeink részletezését a honlapunk tartalmazza.

8. Alkalmazott környezetvédelmi eljárások

Az alaptevékenység végzése során Társaságunk kiemelt figyelmet fordít a környezete védelmére, és arra törekszik, hogy a környezetet a lehetőséghez mérten a legkisebb mértékben terhelje. Mind a víztermelés, vízelosztás, mind a szennyvízelvezetés, szennyvíztisztítás tekintetében szem előtt tartjuk a fenntartható fejlődést. Mindenképpen törekszünk olyan műszaki és gazdasági megoldásokra, mely hosszú távon a biztonságos szolgáltatást nyújtja.

A vízbázisok védelme érdekében vízbázis védőidom meghatározását hatósági előírások alapján elvégeztük, illetve folyamatosan végezzük. A vízkezelő és szennyvíztisztító technológiák felszín alatti vizekre gyakorolt hatását kiépített monitoring rendszer segítségével ellenőrizzük. Így a változások nyomon követhetőek és a potenciális veszélyforrások minimálisra szűkíthetőek.



Társaságunk környezetvédelmi teljesítményét befolyásolhatja partnereink környezetvédelmi teljesítőképessége is, ezért elvárjuk a cégünknek végzett tevékenységekkel összefüggésben

	KISKUN-VÍZ KFT	KISKUN-VÍZ KFT. ÜZLETSZABÁLYZATA			
Szám: SZAB-1-5/2017	Fejezet: Dokumentum törzs	Oldal: 10./153	Változat: 2.0	Kiadva: 2019. október 14.	

jelentkező környezetszennyezések megelőzését, a környezeti kibocsátások megfelelő kezelését, továbbá a jogszabályokban vagy hatósági engedélyekben előírt követelmények következetes betartását.

Az ismertetett elvárásaink érvényesítése érdekében az alábbiak betartását várjuk el partnereinktől:

- A Társaságunk megbízásából telephelyeinken, illetve közterületen munkavégzés céljából csak olyan gépet, berendezést lehet működtetni, amely használata során és használaton kívüli állapotban nem szennyezi a környezetet, amely biztonságos üzemeltetésre alkalmas, légszennyezőanyag kibocsátása az adott berendezésre, munkagépre, járműre előírt emissziós határértékeket nem lépi túl, és zajszintje a berendezéstől elvárható értéket nem haladja meg.
- A hulladék keletkezésével járó feladatoknál a munka megkezdése előtt köteles gondoskodni a keletkező hulladéktípusoknak megfelelő számú és nagyságú hulladékgyűjtő edény helyszínre telepítéséről, és a keletkező hulladékoknak közvetlenül az edénybe történő gyűjtéséről.
- Veszélyes hulladékot elkülönítetten, a szelektív gyűjtés szabályait betartva, „veszélyes hulladék” felirattal ellátva külön tároló edényben kell helyezni olyan módon, hogy az biztonsággal kizárja a környezet veszélyeztetését vagy szennyezését.
- A megtelt hulladékgyűjtőket - függetlenül attól, hogy a hulladék veszélyes vagy sem, telephelyeinkről, illetve a közterületről haladéktalanul, de legkésőbb a szerződéses munka teljesítésével egyidejűleg engedélyezett gyűjtő-, lerakó- vagy átvevőhelyre kell szállítani, szállíttatni.
- A veszélyes hulladékok esetében be kell tartani a veszélyes hulladékok kezeléséről rendelkező jogszabályok előírásait, amelyek közül leggyakrabban az alábbiak betartásának kötelezettsége merül fel:
 - o A veszélyes hulladékot - annak gyűjtése, tárolása, szállítása során - tilos összekeverni bármely más anyaggal, illetve bármilyen hulladékkal.
 - o Veszélyes hulladékot kezelésre csak olyan személynek vagy szervezetnek lehet átadni, aki vagy amely rendelkezik a hulladék átvételére és kezelésére feljogosító, a környezetvédelmi felügyelőség által kiadott engedéllyel.
- Biztosítani kell, hogy környezetszennyező anyagok a csapadécsatornába, a felszíni és felszín alatti vizekbe vagy a talajra ne kerülhessenek.
- Amennyiben a szerződéses tevékenység végzése során a követelmények teljesítésével kapcsolatban bármilyen akadály merül fel, vagy a környezet veszélyeztetésére, szennyezésére utaló körülmények tapasztalhatóak, azt Társaságunk részéről kijelölt kapcsolattartónak kell azonnal jelezni.

	KISKUN-VÍZ KFT	KISKUN-VÍZ KFT. ÜZLETSZABÁLYZATA			
Szám: SZAB-1-5/2017	Fejezet: Dokumentum törzs	Oldal: 11./153	Változat: 2.0	Kiadva: 2019. október 14.	

IV. VÍZIKÖZMŰ-SZOLGÁLTATÁS IGÉNYLÉSE

1. A felhasználó víziközmű-szolgáltatásra vonatkozó igényének kezelése

A felhasználók szolgáltatás-igénybevétellel, annak módosításával kapcsolatos megkereséseit a Szolgáltató ügyfélszolgálati irodája fogadja.

1.1. **Igénybe vehető szolgáltatásaink:**

- ivóvíz szolgáltatás megrendelés (tervezés (kivéve bekötések) kivitelezés);
- szennyvízcsatorna szolgáltatás megrendelés (tervezés (kivéve bekötések) kivitelezés);
- egyéb víz- és szennyvízcsatorna szolgáltatással összefüggő szolgáltatás;
- mellékvízmérő, locsolómérő, ikermérő, telki vízmérő felszerelés;
- víz- és csatornabekötés ideiglenes szüneteltetése, megszüntetése.

1.2. **Az igénybejelentés típusai:**

- felhasználói igénybejelentés,
- hatósági kötelezés alapján keletkező igénybejelentés.

2. Felhasználói igénybejelentés

A víziközmű törzshálózat mentén fekvő ingatlanok bekötését a víziközmű-hálózatba az ingatlan tulajdonosa vagy egyéb jogcímen használója személyesen vagy írásban kezdeményezheti a szolgáltatónál.

Több tulajdonos esetén a vízbekötés megrendeléséhez a tulajdoni lapon szereplő tulajdonostársak írásbeli megállapodása szükséges.

Amennyiben a bekötést nem az ingatlan tulajdonosa kezdeményezi, akkor szükség van a tulajdonos előzetes írásbeli beleegyezésére is.



Ha a víziközmű törzshálózat a szomszédos ingatlan mentén fekszik, a bekötés - a tulajdonos hozzájárulásával bejegyzett szolgálmi joggal történő átvezetéssel - a szomszédos ingatlan igénybevételével is kivitelezhető.

Megállapodás hiányában, ha a szomszédos ingatlant érintő bekötővezeték megvalósítása és üzemeltetése az ingatlan rendeltetésszerű használatát nem zárja ki, vagy lényegesen nem akadályozza, a jogosult kérelmére a járási hivatal a szomszédos ingatlanra vízvezetési és szennyvízelvezetési szolgalmat alapíthat.

3. Hatósági kötelezés alapján keletkező igénybejelentés

Az ingatlan tulajdonosa - ha törvény vagy kormányrendelet másként nem rendelkezik - köteles az ingatlant víziközmű-rendszerbe bekötetni és a víziközmű-szolgáltatást igénybe venni, ha

- az ingatlant határoló közterületen olyan, a közműves ivóvízellátás vagy a közműves szennyvízelvezetés és –tisztítás biztosítását szolgáló víziközmű-rendszer helyezkedik el, amihez ivóvíz-bekötővezeték vagy szennyvíz-bekötővezeték és azok műtárgyai kiépítésével közvetlenül csatlakozni lehet, és

	KISKUN-VÍZ KFT	KISKUN-VÍZ KFT. ÜZLETSZABÁLYZATA			
Szám: SZAB-1-5/2017	Fejezet: Dokumentum törzs	Oldal: 12./153	Változat: 2.0	Kiadva: 2019. október 14.	

- az ingatlanon felépített épületre használatbavételi vagy fennmaradási engedélyt adott, továbbá a használatbavételt tudomásul vette az építésügyi hatóság vagy az erre irányuló eljárás folyamatban van.

A fenti kötelezettség teljesítésére a tulajdonost a szolgáltató mindkét víziközmű-szolgáltatási ágazat vonatkozásában felszólíthatja. A kötelezettséget a tulajdonos az írásbeli felszólítás kézhezvételétől számított egy éven belül köteles teljesíteni. Közös tulajdonú ingatlan esetében a kötelezettség a tulajdonostársakat egyetemlegesen terheli.

Ha az ingatlan tulajdonosa a bekötés valamennyi műszaki feltételét teljesítette, a szolgáltató az ingatlan víziközmű-rendszerbe történő bekötését és a közszolgáltatási szerződés megkötését nem tagadhatja meg. Ha az ingatlan tulajdonosa a fenti kötelezettségeit nem teljesíti, a szolgáltató kérelmére a járási hivatal kötelezi az ingatlan beköttetésére.

Adott ingatlan tekintetében mentesül a tulajdonos

- az ivóvíz-törzshálózatra történő bekötési kötelezettség alól, ha az ingatlan vízellátása saját célú vízellátási-műhelyből biztosított,
- a szennyvízelvezető rendszerre történő bekötési kötelezettség alól, ha az ingatlanon keletkező szennyvíz elvezetése, tisztítása és ártalommentes elhelyezése vagy hasznosítása saját célú vízellátási-műhellyel biztosított vagy az ingatlanon keletkező szennyvíz tisztítása az építésügyi hatóság által engedélyezett egyedi szennyvízkezelő berendezéssel megoldott vagy az ezen engedélyek megszerzésére vonatkozó kérelmet a szolgáltató felszólítását megelőzően az ingatlan tulajdonosa vagy jogcímes használója előterjesztette.

A járási hivatal a szolgáltató kérelmét elutasíthatja, ha az eset összes körülményére tekintettel a tulajdonostól nem várható el, hogy a kötelezésnek eleget tegyen. E körben a járási hivatal mérlegeli, hogy

- a) az ingatlan használata víziközmű-szolgáltatás hiányában biztosított-e,
- b) víziközmű-szolgáltatás hiányában fennáll-e a felszíni és felszín alatti vizek állapotának, valamint a földtani közegnek a közvetlen veszélyeztetése, vagy
- c) a kérelem előterjesztése időpontjában van-e az ellátásért felelősnek vagy a víziközmű-szolgáltatónak jogszabályban vagy szerződésben előírt teljesítetlen kötelezettsége víziközmű-rendszerhez történő csatlakozási arány vonatkozásában.

A feltárt tényállás összes körülményére tekintettel a járási hivatal kötelezés kibocsátása vagy kérelem elutasítása helyett az ingatlan tulajdonosával hatósági szerződésben is megállapodhat a bekötés megvalósításáról.

4. Felhasználói igénybejelentés ügyintézése

Új vízbekötési és/vagy szennyvízcsatorna-bekötési igény esetében, a műszaki ügyfélszolgálati iroda munkatársai szóban, illetve tájékoztató anyagok, szórólapok (aknák elhelyezése, mérete) átadásával, írásbeli igénybejelentés esetén 8 napon belül tájékoztatják az igénybejelentőt a bekötés

	KISKUN-VÍZ KFT	KISKUN-VÍZ KFT. ÜZLETSZABÁLYZATA			
Szám: SZAB-1-5/2017	Fejezet: Dokumentum törzs	Oldal: 13./153	Változat: 2.0	Kiadva: 2019. október 14.	

megvalósításának feltételeiről. Ha a tájékoztatás megtétele előtt más szerv nyilatkozatának beszerzése vagy eljárásának lefolytatása szükséges, a szolgáltató az igénybejelentés kézhez vételét követő 2. munkanapon beszerzi a nyilatkozatot, illetve kezdeményezi az eljárás lefolytatását. A tájékoztatási határidőbe nem tartozik bele a más szerv nyilatkozatának beszerzéséhez, vagy eljárása lefolytatásához szükséges időtartam.

Új bekötési igénynek minősül, ha a szolgáltatás helyreállítását olyan felhasználási helyen kéri, amit a Szolgáltató a szolgáltatásból kizárt, felfüggesztett vagy megszüntetett felhasználási helyként tart nyilván.

Az új, vagy többlet szolgáltatási igény esetén a műszaki ügyfélszolgálati iroda munkatársa megvizsgálja, hogy az érintett víziközmű rendelkezik-e az adott csatlakozási ponton megfelelő kapacitással, üzembiztos teljesítőképességgel, illetve hogy az ellátandó ingatlan bekötési korlátozás alatt áll-e.

A szolgáltató az igénybejelentést a kézhezvételt követő 5 napon belül elutasítja, ha

a) a törzhálózat műszakilag nem elérhető, vagy annak kapacitása nem elegendő az igényelt szolgáltatás biztosítására,

b) bekötővezeték kiépítése vagy átépítése szükséges, és annak költségeit a bejelentő nem vállalja,

c) a víziközmű-fejlesztési hozzájárulás fizetésére kötelezett felhasználó a hozzájárulás fizetési kötelezettségének nem tesz eleget,

d) a bekötővezeték kialakításának nincsenek meg a műszaki feltételei, vagy

e) az adott felhasználási helyen lejárt határidejű vagy vitatott díjtartozás áll fenn.

Társaságunk munkatársai, a felhasználó kérésére, helyszíni egyeztetésen pontosítják a szolgáltatás igénybevételének lehetőségét.

A szolgáltatás igénybevétele pontosításakor ügyfélszolgálati munkatársunk tájékoztatást ad arra vonatkozóan is, hogy - nem lakossági felhasználók esetén - a szolgáltatás igénybevétele közműfejlesztési hozzájárulás fizetési kötelezettséget von-e maga után. A közműfejlesztési hozzájárulás mértékének meghatározása a tervegyeztetés és tervjóváhagyás során a vízszolgáltatási és csatornaszolgáltatási ágazatok hatásköre.

4.1. Víziközmű-bekötés megrendelése

A víz- és szennyvíz bekötést a műszaki ügyfélszolgálati irodában lehet megrendelni a Megrendelőlap kitöltésével és aláírásával, személyesen vagy írásban, a jóváhagyott tervdokumentáció benyújtásával és az árajánlat vagy költségbecslés alapján meghatározott kivitelezési költség megelőlegezésével. Nem lakossági felhasználó részéről közműfejlesztési - hozzájárulás megfizetése, és a megfizetés igazolása is szükséges.

	KISKUN-VÍZ KFT	KISKUN-VÍZ KFT. ÜZLETSZABÁLYZATA			
Szám: SZAB-1-5/2017	Fejezet: Dokumentum törzs	Oldal: 14./153	Változat: 2.0	Kiadva: 2019. október 14.	

4.1.1.A megrendeléshez szükséges dokumentumok:

- jóváhagyott műszaki terv,
- tulajdoni lap (60 napnál nem régebbi),
- hozzájáruló nyilatkozat:
 - amennyiben az igénybejelentő nem a tulajdonos, tulajdonos írásbeli hozzájárulása,
 - amennyiben az ingatlanok több tulajdonosa van, úgy az összes tulajdoni lapon szereplő tulajdonostárs írásbeli hozzájárulása szükséges,
- az illetékes önkormányzat hozzájárulása (bekötővezeték vagyoni jogi rendezésére).

4.1.2.Szükség esetén bekérhető dokumentumok:

- szolgálmi jog bejegyzése esetén, az erről szóló megállapodásnak vagy a járási hivatal szolgálmi jogot alapító határozatának a földhivatali érkeztető bélyegzőjével ellátott másolati példánya,
- telki vízmérő, ikermérő és locsoló mérő tervezés esetén vízigeny számítás és belső gépészeti terv
- gazdasági társaság felhasználó esetén nyilatkozat arról, hogy a bekötés a nem lakossági felhasználó által, nem továbbértékesítésre épített újépítésű lakás víziközmű-szolgáltatását szolgálja.



A közműbekötés tervdokumentációjának készítését a felhasználó megrendelheti a ~~szolgáltatónál, valamint~~ bármely, megfelelő jogosultsággal rendelkező közműtervezőnél. ~~A terv megrendelése személyesen vagy meghatalmazott útján történhet a műszaki ügyfélszolgálati irodában. A terv megrendeléskor a tervezés várható költségeit előlegként kell megfizetnie a megrendelőnek.~~

4.2. Víziközmű-fejlesztési hozzájárulás

A nem lakossági felhasználó a szolgáltatóval kötött szerződésben foglaltak szerint a szolgáltató részére víziközmű-fejlesztési hozzájárulást fizet

- közszolgáltatási szerződéses jogviszony esetében a felhasználási helyen biztosítandó szolgáltatási kapacitásért,
- a víziközmű-szolgáltatásba bekapcsolt ingatlanhoz biztosított kapacitás általa kezdeményezett bővítéséért, továbbá
- a víziközmű-szolgáltatás minőségének (a víz minőségi paramétereinek) általa igényelt emelése esetében
- új bekötés megvalósítását megelőzően.

A nem lakossági felhasználó az adott felhasználási helyen a víziközmű-fejlesztési hozzájárulás megfizetésével, a megvásárolt közműfejlesztési kvóta erejéig, jogosulttá válik a szolgáltatás igénybevitelére. A víziközmű-szolgáltatási ágazatokra megállapított közműfejlesztési kvóták egymásba át nem válthatók.

	KISKUN-VÍZ KFT	KISKUN-VÍZ KFT. ÜZLETSZABÁLYZATA			
Szám: SZAB-1-5/2017	Fejezet: Dokumentum törzs	Oldal: 15./153	Változat: 2.0	Kiadva: 2019. október 14.	

A víziközmű-fejlesztési hozzájárulás kizárólag azon település víziközmű-fejlesztési igényeivel összefüggésben - ide nem értve a felhasználó részére kiépítendő ivóvíz- vagy szennyvíz-bekötővezetékét - használható fel, ahol a hozzájárulás megfizetésével érintett felhasználási hely található. A hozzájárulás mértéke az igényelt víziközmű-szolgáltatáshoz szükséges fejlesztés költségeinek arányos része.



A víziközmű-fejlesztési hozzájárulás mértéke a Társaság honlapján megtalálható, valamint a 9. sz. melléklet tartalmazza. A kvóta legkisebb mennyisége: 0,5 m³/nap. A felhasznált kvóta mennyiségét a Szolgáltató a tárgyévet követő év 60. napjáig felülvizsgálja. Ha a felhasználás a megállapított keretnél 0,5 m³/nap-nál nagyobb mértékben növekszik, a felhasználó köteles a növekmény mértékének megfelelő víziközmű-fejlesztési hozzájárulást szolgáltató részére megfizetni. Amennyiben a felhasználó a víziközmű-fejlesztési hozzájárulás növekményét nem fizeti meg a Szolgáltató részére, a Szolgáltató jogosult a víziközmű-szolgáltatást korlátozni, illetve felfüggeszteni.

A szolgáltató és a víziközmű-fejlesztési hozzájárulás fizetésére kötelezett felhasználó a víziközmű-fejlesztési hozzájárulásról külön szerződést kötnek, amelynek legalább a következőket kell tartalmaznia:

- szerződő felek megnevezését, székhelyét és a cégjegyzékszámát (egyéb nyilvántartási számát), adószámát, képviselőjét,
- felhasználási vagy bebocsátási hely megjelölését (címe és helyrajzi száma),
- a lekötött szolgáltatási kapacitást (kvótát),
- a hozzájárulás mértékét, teljesítésének módját és határidejét,
- a lekötött szolgáltatási kapacitás (kvóta) rendelkezésre állásának és az igénybe vétel megkezdésének időpontját,
- a kvóta rendelkezésre állásának, igénybe vételének (elszámolási időszakának) és számításának feltételeit. A víziközmű-fejlesztési hozzájárulási szerződés annak aláírásával, és az abban szereplő kötelezettség befizetésével lép hatályba. E rendelkezésnek visszamenőleges hatálya nem lehet.

Nem kell víziközmű-fejlesztési hozzájárulást fizetnie a központi költségvetési szervnek és annak költségvetési intézményének, a helyi önkormányzatnak és annak költségvetési intézményének, valamint normatív állami támogatásban részesülő, közfeladatot ellátó, nem nyereség- és vagyonszerzési célt szolgáló egyéb intézménynek.

Mentes a víziközmű-fejlesztési hozzájárulás fizetése alól a nem lakossági felhasználó abban az esetben, ha ~~a~~ legfeljebb 32 mm átmérőjű ivóvízvezeték vagy ~~a~~ legfeljebb 160 mm átmérőjű szennyvízvezeték bekötés megrendelésére ~~2017. július 1-ét követően~~ kerül sor, feltéve, hogy a bekötés újnak minősül. **Mentes továbbá a víziközmű-fejlesztési hozzájárulás fizetése alól a nem lakossági felhasználó abban az esetben, ha a bekötés a nem lakossági felhasználó által, továbbértékesítésre épített újépítésű lakás víziközmű-szolgáltatását szolgálja.** A felhasználó akkor is köteles a gazdasági megállapodás megkötésére, ha a jelen bekezdés szerint mentesül a fizetés alól.

	KISKUN-VÍZ KFT	KISKUN-VÍZ KFT. ÜZLETSZABÁLYZATA			
Szám: SZAB-1-5/2017	Fejezet: Dokumentum törzs	Oldal: 16./153	Változat: 2.0	Kiadva: 2019. október 14.	

A mellékmérő felszerelése nem minősül új bekötésnek. Nem mentesül a víziközmű-fejlesztési hozzájárulás megfizetése alól a nem lakossági felhasználó, ha a kvóta emelése miatt keletkezik víziközmű-fejlesztési hozzájárulási kötelezettsége.

Víziközmű-fejlesztési hozzájárulás fizetésére kötelezett felhasználó esetén a közszolgáltatási vagy mellékszolgáltatási szerződés megkötésének előfeltétele a hozzájárulás megfizetése és a megfizetés szolgáltató felé történő igazolása. [A víziközmű-fejlesztési hozzájárulás fizetésére kötelezett felhasználó személyében bekövetkezett változás esetén a régi és az új felhasználó megállapodhatnak abban, hogy a lekötött kontingenst a régi felhasználó átengedi az új felhasználónak. A megállapodást a 25. sz. melléklet szerinti nyomtatványon is rögzíthetik a felek.](#)

A kvóta mennyiség változást tartalmazó víziközmű-fejlesztési hozzájárulásról szóló megállapodás a közszolgáltatási szerződés mellékletét képezi.

Ha a nem lakossági felhasználó a felhasználási helyen vállalkozási tevékenységet folytat, de lakossági közüzemi szerződéssel rendelkezik és lakossági közüzemi díjat fizet, köteles a nem lakossági felhasználókra vonatkozó új közüzemi szerződést kötni és az általa igénybe vett kvóta mértékéig víziközmű-fejlesztési hozzájárulást fizetni. Ennek elmaradása esetén a víziközmű-szolgáltatás igénybe vétele szabálytalan víziközmű-használatnak minősül.

5. Bekötési terv engedélyezése

5.1. Általános előírások

A felhasználói csatlakozások építésére a Víziközmű-szolgáltatásról szóló 2011. évi CCIX. törvény egyes rendelkezéseinek végrehajtásáról szóló 58/2013. (II. 27.) Kormányrendelet mellékletében előírt tartalommal Engedélyezési tervet - jóváhagyás céljából - kell készíteni. Engedélyeztetés céljából a [közműegyeztetett](#) vízbekötési/szennyvízbekötési tervet [eredetiben](#) 2 példányban [vagy elektronikus úton egy példányban](#) a Társasághoz be kell nyújtani.

Amennyiben a tervezők egyeztetést kérnek a szolgáltatótól a műszaki megoldásra, azt írásba kell foglalni közmű egyeztetési jegyzőkönyv formájában.

A tervdokumentációt mérnöki kamarai jogosultsággal rendelkező tervező készítheti (Vízimérnök tervezési (VZ-T), épületgépész-tervezői (G-T)).

A 2017. szeptember 1. napját követően benyújtott bekötési tervek esetén, ha a szolgáltató a tervet kivitelezésre alkalmatlannak minősíti, új terv benyújtását vagy a terv olyan kiegészítését írja elő, amellyel az igénybejelentő nem ért egyet, az igénybejelentő a műszaki biztonsági hatóságtól kérheti az alkalmassági nyilatkozat kiadását. A kivitelezésre való alkalmasság megállapítására indított eljárásra Vhr. rendelkezéseit kell alkalmazni azzal, hogy a műszaki-biztonsági hatóság az alkalmassági nyilatkozat kiadására irányuló kérelmet a kérelem beérkezésétől számított 8 munkanapon belül köteles elbírálni és döntéséről a kérelmezőt értesíteni. A műszaki-biztonsági hatóság eljárása díjmentes.



Amennyiben az ivóvíz-bekötővezeték vagy szennyvíz-bekötővezeték létesítésével kapcsolatban az igénybejelentő ~~nem a szolgáltatót, hanem~~ a kivitelezési jogosultsággal rendelkező vízszereplők nyilvántartásában szereplő személyt bízza meg, a bekötővezeték átvételéről és üzembe helyezéséről a szolgáltató köteles gondoskodni, feltéve, hogy az - a szolgáltató által elfogadott vagy a műszaki biztonsági hatóság által alkalmassá nyilvánított - kiviteli tervnek megfelelően készült el. **Ebben az esetben az építés folyamata során a szolgáltató szakfelügyeletet lát el, melynek költségét a kivitelezési jogosultsággal rendelkező vízszereplők nyilvántartásában szereplő személy részére számlázza ki.**

A szolgáltató a bekötővezeték üzembe helyezéséről a kivitelezés befejezésének a szolgáltatóhoz történt bejelentésétől számított 8 munkanapon belül köteles nyilatkozni, továbbá köteles a bekötővezeték üzembe helyezni. Amennyiben a szolgáltató a 8 munkanapos határidőn belül nem nyilatkozik és az ehhez szükséges műszaki feltételek adottak, úgy az üzembe helyezés nem tagadható meg, a szolgáltató köteles a bekötővezeték azonnal üzembe helyezni.

A bekötés átvételének feltétele ivóvíz bekötés esetében:

- sikeres nyomáspróba elvégzése
- geodéziai bemérés átadása olyan formátumban, hogy az e-közmű rendszerbe feltölthető legyen
- negatív bakteriológiai eredmény
- megvalósulási terv
- beépített anyagok teljesítmény nyilatkozatai
- helyreállítási munkák elvégzése, mely munka megfelelőségéről az érintett terület kezelője írásban nyilatkozik

A bekötés átvételének feltétele szennyvíz csatorna bekötés esetében:

- sikeres víztartási próba elvégzése
- geodéziai bemérés átadása olyan formátumban, hogy az e-közmű rendszerbe feltölthető legyen
- megvalósulási terv
- beépített anyagok teljesítmény nyilatkozatai
- helyreállítási munkák elvégzése, mely munka megfelelőségéről az érintett terület kezelője írásban nyilatkozik

Ha a szolgáltató határidőn belüli nyilatkozatával a bekötővezeték üzembe helyezését megtagadja, vagy a műszaki feltételek a szolgáltató szerint egyébként nem adottak, az igénybejelentő a műszaki biztonsági hatóságtól kérheti az üzembe helyezés elrendelését. A műszaki biztonsági hatóság eljárására Vhr. rendelkezéseit kell alkalmazni azzal, hogy a műszaki-biztonsági hatóság az üzembe helyezés elrendelésére irányuló kérelmet a kérelem beérkezésétől számított 8 munkanapon belül köteles elbírálni és döntéséről a kérelmezőt értesíteni. A műszaki-biztonsági hatóság eljárása díjmentes.

	KISKUN-VÍZ KFT	KISKUN-VÍZ KFT. ÜZLETSZABÁLYZATA			
Szám: SZAB-1-5/2017	Fejezet: Dokumentum törzs	Oldal: 18./153	Változat: 2.0	Kiadva: 2019. október 14.	

5.2. Vízbekötési tervek engedélyezése

A vízbekötések tervét a területileg illetékes ágazatvezető vagy a főmérnök hagyja jóvá a benyújtást követő 5 napon belül. A két példány jóváhagyott tervet 15 munkanapon belül a szolgáltató visszajuttatja a tervező részére.

A vízbekötés megrendelésére az árajánlat vagy költségbecslés alapján megállapított előleg megfizetését és a vállalkozási szerződés megkötését követően kerülhet sor. Nem lakossági felhasználó esetén szükséges továbbá a víziközmű-fejlesztési hozzájárulás megfizetésének igazolása is, kivéve, ha a felhasználó a 4.2. pontban foglaltak szerint mentesül a fizetés alól. Utóbbi esetben a mentességet igazoló, cégszerűen aláírt gazdasági megállapodást kell bemutatni.

Ha a benyújtott terv a Vhr. 5. sz. mellékletében vagy az Üzletszabályzatban foglaltaknak nem felel meg, a szolgáltató a terv benyújtását követő 5 napon belül írásos indokolással ellátva a terv kiegészítését vagy új terv benyújtását kérheti.

5.3. Szennyvízbekötési tervek engedélyezése

A szennyvízbekötések tervét a területileg illetékes ágazatvezető vagy a főmérnök hagyja jóvá. A jóváhagyott tervből 2 eredeti példányt 15 munkanapon belül a szolgáltató visszajuttat a tervező részére.

5.4. Tervdokumentáció elvárt tartalma

5.4.1. Az ivóvíz-törzshálózatba való bekötés

Az ivóvíz-törzshálózatba való bekötés iránti víziközmű-szolgáltatói hozzájáruláshoz szükséges

- Műszaki leírás, amely tartalmazza:
 - a kérelmező (tulajdonos) nevét, postai címét;
 - az ingatlan 60 napnál nem régebbi tulajdoni lap másolatát és
 - földhivatali térképmásolatát (TAKARNET rendszerből származó másolat megfelel);
 - a vízszükséglet összeállítását az egy főre jutó liter/fő/nap, vagy a normák szerinti m³/napban kifejezve, a csúcsfogyasztási igény feltüntetésével, továbbá a vízszükséglet indokolását;
 - a létesítmények, berendezések rövid leírását, műszaki jellemzőit, a vízvételi helyek számát,
 - az ingatlanra vonatkozó közműnyilatkozatokat.
- Helyszínrajz (1:200, 1:500 léptékben) feltüntetve:
 - az érintett ingatlant, annak helyrajzi, illetve házszámát;
 - a vezetékek nyomvonalát, átmérőjét, anyagát;
 - az ivóvíz-hálózathoz tartozó nyomásfokozó és nyomáscsökkentő helyét;
 - a vezetékkel, berendezésekkel érintett létesítményeket,
 - az ingatlanhoz tartozó közműveket.
- A közmű keresztezések és út alatti átfúrás esetén hossz-szelvény.
- Vízmérőhely építészeti, gépészeti terve (vízmérő akna rajza, vízmérő beépítés gépészeti rajza).

	KISKUN-VÍZ KFT	KISKUN-VÍZ KFT. ÜZLETSZABÁLYZATA				
		Szám: SZAB-1-5/2017	Fejezet: Dokumentum törzs	Oldal: 19./153	Változat: 2.0	

- Nem lakossági vízhasználat esetén az ivóvízhálózathoz tartozó létesítmények és berendezések építészeti és gépészeti általános terve.

- **Munkagödör visszatöltésének terve**

5.4.2. A szennyvíz-törzshálózatba való bekötés

A szennyvíz-törzshálózatba való bekötés iránti víziközmű-szolgáltatói hozzájáruláshoz szükséges



- Műszaki leírás, amely tartalmazza:
 - a kérelmező (tulajdonos) nevét, postai címét;
 - az ingatlan 60 napnál nem régebbi tulajdoni lap másolatát és
 - földhivatali térképmásolatát (TAKARNET rendszerből származó másolat megfelel);
 - az elvezetendő szennyvíz napi átlagos és csúcsidei mennyiségét (m³/nap), minőségét;
 - az előtisztításra, valamint az előtisztítás utáni szennyvízminőségre vonatkozó adatokat;
 - a szennyvízhálózathoz tartozó berendezések (átemelő, szennyvíz előtisztító berendezés stb.) rövid leírását, műszaki jellemzőit,
 - az ingatlanra vonatkozó közműnyilatkozatokat.
- Helyszínrajz (1:200, 1:500 léptékben) feltüntetve:
 - az érintett ingatlant és annak helyrajzi számát, illetve házszámát,
 - a szennyvízhálózatok nyomvonalát, átmérőjét, anyagát, lejtését, jellemző pontjainak abszolút magassági adatait,
 - a szennyvízhálózathoz tartozó berendezések (aknák, szennyvíz-előtisztító berendezés, szennyvízmennyiség-mérő stb.) helyét,
 - a szennyvízhálózattal érintett létesítményeket,
 - az ingatlanhoz tartozó közműveket.
- Nem lakossági szennyvízkibocsátás esetén a szennyvízhálózathoz tartozó létesítmények és berendezések építészeti és gépészeti általános terve.
- A víziközmű-szolgáltató külön előírására hossz-szelvény és felhasználói egyenérték.

- **Munkagödör visszatöltésének terve**

6. Vízbekötés kialakítására vonatkozó szabályozások

6.1. Általános követelmények:

A kiásott, nyílt és biztonságos munkavégzésre alkalmas munkaárokban a bekötővezeték kiépítését, fertőtlenítését, a helyszíni szemlét, a nyomáspróbát, a működőképességi és vízzárósági próbát, a geodéziai bemérést és a vízmérési helyen a bekötési vízmérő beszerelését a szolgáltató vagy az általa megbízott vállalkozó végzi, amelynek megvalósítása nem lehet későbbi, mint a munkaárok rendelkezésre állásának bejelentését követő 30. nap. Ezek költségét, illetve díját az igénybejelentő köteles megelőlegezni, kivéve, a nyomáspróba és a bekötési vízmérő beszerelésének költségét.

	KISKUN-VÍZ KFT	KISKUN-VÍZ KFT. ÜZLETSZABÁLYZATA			
Szám: SZAB-1-5/2017	Fejezet: Dokumentum törzs	Oldal: 20./153	Változat: 2.0	Kiadva: 2019. október 14.	

Az ivóvíz-bekötővezeték kiépítésére, fertőtlenítésére, a helyszíni szemlére, a nyomáspróbára, a működőképességi és vízzárósági próbára, a geodéziai bemérésre és a vízmérési helyen a bekötési vízmérő beszerelésére, továbbá a szennyvíz-bekötővezeték létesítésére, annak a már üzemeltetett szennyvíztörzshálózatra való bekötésére 2017. szeptember 1. napjától az igénybejelentő - szolgáltató helyett - a kivitelezési jogosultsággal rendelkező vízszerezők nyilvántartásában szereplő személynek is megbízást adhat. A kivitelezési jogosultsággal rendelkező vízszerezők nyilvántartását a műszaki biztonsági hatóság vezeti. A szolgáltató köteles az igénybejelentővel, valamint az igénybejelentő által megbízott kivitelezési jogosultsággal rendelkező személlyel együttműködni.

Ivóvíz-ellátási célra csak az országosan érvényes alkalmazási engedéllyel rendelkező, a szolgáltató által elfogadott szerelvények, idomok, vezetékek használhatóak.

Az ivóvíz-bekötő vezeték, valamint a csatlakozó hálózat és házi ivóvíz-hálózat vezetékének épületektől, illetve egyéb keresztező vagy párhuzamos közművezetésektől való távolságát az MSZ 7487-2:1980 szabvány követelményei szerint kell kialakítani. Amennyiben ez nem oldható meg, úgy a bekötővezeték elzárásának lehetőségét közterületen, a gerincvezetékénél kell biztosítani, és megfelelő védőcsővel kell ellátni.

Az ivóvízvezeték és a szennyvízcsatorna, vagy a szennyvíz nyomócső keresztezése esetén:

- ha a szennyvízcsatorna mélyebben fekszik, mint az ivóvíz-vezeték, és a két vezeték közötti szintkülönbség 1,00 m-nél kisebb, a csatornát a keresztezési ponttól mindkét irányban 1 -1 m hosszon minimum 10 cm vastag betonburkolattal vagy védőcsővel kell ellátni, ha pedig a szintkülönbség 0,5 m-nél kisebb, akkor az ivóvíz-vezeték a keresztezési ponttól mért védőtávolságon belül csőkötés, szerelvény nem lehet és betonburkolattal vagy védőcsővel kell ellátni. A védőtávolságon belül bekötés nem létesíthető.
- ha a szennyvízcsatorna magasabban fekszik, mint az ivóvízvezeték, a csatornát a keresztezési ponttól 2-2 m hosszon vízzáró védőcsőben, vagy fedett vasbeton vályúban kell elhelyezni.

A bekötővezeték az ivóvíz törzshálózatra merőlegesen kell kiépíteni. Amennyiben az ivóvíz törzshálózat nem párhuzamos a telekhatárral, a bekötővezeték az ellátott ingatlanra közel merőleges legyen.

Bekötő- és házi ivóvíz vezeték a saját kúttal ellátott vízvezetékkel nem kapcsolható össze. Az ivóvíz törzshálózatra a bekötővezetéseket csak a szolgáltató kötheti rá.

6.2. Az ivóvíz-bekötő vezeték és a csatlakozó ivóvízhálózat kialakítás követelményei

A bekötővezeték, a csatlakozó vezeték, továbbá a házi ivóvíz-vezeték épületen kívüli szakaszainak átmérőjét úgy kell meghatározni, hogy

- a mértékadó vízfogyasztás esetén a vízsebesség a 2,5 m/s értéket ne haladja meg,
- a vezetékben fellépő nyomásvesztés után is minden csapoló helyen legalább 0,05 MPa (0,5 bar) kifolyási nyomás legyen. A berendezési tárgyaknak 0,15 MPa (1,5 bar) nyomás szükséges.

	KISKUN-VÍZ KFT	KISKUN-VÍZ KFT. ÜZLETSZABÁLYZATA				
		Szám: SZAB-1-5/2017	Fejezet: Dokumentum törzs	Oldal: 21./153	Változat: 2.0	

A bekötővezeték átmérője 32 mm vagy ennél nagyobb, földtakarása legalább 1,20 m legyen. Ha ez nem biztosítható, gondoskodni kell a vezeték hőszigeteléséről és mechanikai védelméről (védőcső), de a földtakarás ekkor is legalább 0,80 m legyen.

A bekötővezeték elzárási lehetőségét közterületen hozzáférhető módon kell megoldani, ha:

- a vízmérőhely épületen belül kerül elhelyezésre,
- zártos beépítés esetén a vízmérőakna kapubejáróba kerül,
- 50 mm, vagy ennél nagyobb átmérőjű bekötővezeték 3,0 m-nél jobban megközelíti az épületet vagy az épület alapját,
- 20 m-nél hosszabb bekötővezeték esetén a törzshálózat és a bekötővezeték csatlakozási helyén és a telekhatár előtt is biztosítani kell az elzárás lehetőségét.

A házi ivóvízvezetékbe a vízmérőhelyen, közvetlenül a vízmérőt követő elzáró szerelvény után visszacsapó szelepet és golyóscsappal vagy szeleppel zárható ürítő csonkot kell beépíteni.

A visszacsapó szelep elhagyható, ha a vízmérő felhasználó felőli oldalán beépített összekötő csőben van visszacsapó szelep beépítve.

A házi vezetékek épületen, építményen belüli kialakítására az MSZ 04-132:1991 szabvány tartalmazza a követelményeket. Bekötővezetésekre épületet, építményt telepíteni tilos!

Vízmérő akna elhelyezését a 3. sz. melléklet tartalmazza.

6.2.1. Vízbekötés kivitelezése, üzembe helyezése

A vízbekötést a megrendelővel egyeztetett időpontban csak a szolgáltató munkatársai építhetik ki. Megrendelő a jóváhagyott tervdokumentáció szerint megépítheti a vízmérő elhelyezésére szolgáló vízmérő aknát, és elvégezheti a vízbekötés építéséhez szükséges burkolatbontási, helyreállítási munkát. A vízbekötés kiépítésének költségét - a megrendelő által igazolt tételes elszámolás alapján - a szolgáltató határozza meg. A vízvezetéseket csak nyomáspróba, fertőtlenítés és nyíltákos bemérés után szabad üzembe helyezni. Ezek végrehajtásáról a szolgáltató köteles a megrendelő költségén gondoskodni. A nyomáspróba és fertőtlenítés végrehajtására az MSZ 10-310:1986 szabvány tartalmazza a követelményeket.

6.2.2. Bekötési vízmérőhely kialakítása

A bekötési vízmérő helyet önálló aknában kell kialakítani, ha

- az ingatlan határvonala és az ingatlanon lévő építmények alapjának külső síkja közötti távolság 3 m-nél nagyobb,
- műszaki vagy egyéb okból csak közterületen helyezhető el a mérőhely, a közterület tulajdonosának engedélyével.

6.2.2.1. Vízmérő akna kialakítása

A vízmérőhely aknáját az ingatlanon úgy kell elhelyezni, hogy az akna falának külső síkja és a telekhatár közötti távolság legfeljebb 0,5-1,0 m legyen és a vízmérő aknája védve legyen az elárasztástól és a csapadékvíztől.

	KISKUN-VÍZ KFT	KISKUN-VÍZ KFT. ÜZLETSZABÁLYZATA				
		Szám: SZAB-1-5/2017	Fejezet: Dokumentum törzs	Oldal: 22./153	Változat: 2.0	

A vízmérő aknája betonból, vasbetonból, téglából vagy műanyagból épülhet. Az akna mérete tegye lehetővé a vízmérő és a szükséges szerelvények elhelyezését, az aknába való lejutást és a biztonságtechnikai szempontból megfelelő munkavégzést.

A mászható akna téglalap alaprajzú, alaprajzi belmérete legalább 1,00 x 1,20 m, kör alaprajzú alaprajzi belmérete 1,00 m átmérőjű, belmagassága legalább 1,20 m.

Az előre gyártott aknák rendelkezzenek a fenti feltételekkel.

Az akna oldalfalának és födémének statikai kialakítása, valamint az aknafedlap teherbírása a várható legnagyobb terhelés elviselésére alkalmas legyen. Mászható akna esetén a födémnyílás egyik mérete sem lehet 60 cm-nél kisebb.

Az aknafedlap balesetmentesen 1 fő által mozdítható legyen, súlya maximum 25 kg. Az MSZ 15670:1989 szerinti hágcsót vagy létrát kell beépíteni az akna mászhatósága érdekében.

Amennyiben a várható legmagasabb talajvízszint az akna fenékszintjét meghaladja, az akna vízzáróságát biztosítani kell, továbbá szükséges az aknát felúszás ellen méretezni (szükség esetén felúszás ellen le kell terhelni).

Ha a várható legmagasabb talajvízszint az akna fenékszintjét 0,5 m-nél jobban nem közelíti meg, a fenéklemezben kavicssal kitöltött szivárgót kell kialakítani.

Ha a mérőhely aknában nem alakítható ki (pl.: pince nélküli zárt sorú beépítés vagy pince), úgy annak épületen kívüli kialakítása csak a szolgáltató hozzájárulásával és előírásai alapján valósítható meg. Biztosítani kell a vízmérő hozzáférhetőségét, leolvashatóságát, cserélhetőségét, fagy, vízelöntés és rongálás elleni védelmét.

Épületen belül (pince) csak a szolgáltató hozzájárulása alapján lehetséges mérőhely kialakítása. A vízmérőt a helyiség padlóvonala felett legalább 30 cm-es, és legfeljebb 1,30 m tengelymagassággal lehet beépíteni.

Bekötési vízmérőt az alapkitörés belső síkjától vízszintesen mérve legfeljebb 1,50 m távolságra kell elhelyezni.

Bekötő és házi vízvezeték épületen, építményen kívüli szakaszaira az MSZ 10-310:1986, a házi vezeték épületen, építményen belüli szakaszaira az MSZ 04-132:1991 szabvány tartalmaz követelményeket. A vezeték olyan elemei esetében, melyekre mindkét előírás vonatkozik, a szigorúbb minőségi előírásokat kell figyelembe venni.

Az ivóvíz-bekötővezeték és a házi ivóvízhálózatot elektromos hálózat és berendezések, villámhárítók földelésére felhasználni nem szabad.

A vízmérő aknában egyedi villamos berendezés elhelyezése, csatlakozási pont kialakítása - a víziközmű-szolgáltatás biztosítására szolgáló berendezések és azok energiaellátásához szükséges csatlakozási pont elhelyezése kivételével - tilos.

Bekötési vízmérő aknarajza, pince/mérőszoba vízbekötési rajza: 4. sz. melléklet



6.2.2.2. *A vízmérőhely kialakítása, a vízmérő kiválasztása*

A vízmérőhelyet úgy kell kialakítani, hogy a vízmérő és a szerelvények hozzáférhetősége, leolvashatósága, cserélhetősége a munkavédelmi előírásoknak megfelelő módon biztosított, továbbá a mérő fagy, vízelöntés és rongálás elleni védelme megoldott legyen az MSZ 04901:1989, az MSZ 04-903:1989 és az MSZ 04-904:1989 szabványok előírásainak figyelembevételével.

A beépítésre kerülő vízmérő méretét és típusát a várható mértékadó vízigények és a bekötési terv alapján a szolgáltató hagyja jóvá. Idényjelleggel használt ingatlanok esetében csak távleolvasásra alkalmas vízmérő szerelhető be.

A vízmérő kiválasztásánál figyelembe veendő főbb szempontok:



- a várható térfogatáramok,
- a megméréendő víz hőmérséklete,
- a rendelkezésre álló átlagos hálózati nyomás,
- a víz fizikai és kémiai jellemzői,
- a vízmérő utáni nyomásesés,
- a vízmérő alkalmassága a beépítési követelményeknek.

6.2.2.3. *Beépítési követelmények*

A bekötési vízmérő csak vízszintesen helyezhető el úgy, hogy a számlálómű vízszintes helyzetben, felülről leolvasható legyen.

Egyéb előírások:

- a vízmérő könnyen hozzáférhető legyen leolvasás, karbantartás, kiszereles szempontjából,
- a vízmérő védve legyen a beépítési hely környezetéből származó rázkódás és vibráció okozta igénybevétel, sérülés kockázatától,
- a vízmérő védve legyen a víz és a környező levegő szélsőséges hőmérsékletének hatására létrejövő sérülésveszélytől,
- a beépítés helyzete, iránya feleljen meg a vízmérő jellemzőinek,
- a vízmérő védve legyen a külső környezet korróziós hatására létrejött sérülésveszélytől,
- megfelelő óvintézkedést kell hozni a vízmérő olyan sérüléseinek megakadályozására, amelyeket a kedvezőtlen hidraulikai jelenségek okozhatnak (kavitáció, vízlengés, vízütés, leürült vezeték hirtelen feltöltődéséből bekövetkezett a bezárt levegő által a vízmérő megszakadását, túlzott igénybevételét okozó hatás),
- a vízmérőn az esetlegesen visszaáramlást visszacsapó szelep beépítésével kell elkerülni,
- a vízmérő olyan helyre történő beépítése esetén, ahol várhatóan az ivóvíz mechanikai szennyeződése oly mértékű, hogy a gyárilag beépített szűrő nem nyújt elegendő védelmet, abban az esetben a vízmérő elé szűrőt kell beépíteni,
- a beépítés során kiemelten kell kezelni, hogy az áramlás útjában semmilyen belógó tömítés ne legyen.

	KISKUN-VÍZ KFT	KISKUN-VÍZ KFT. ÜZLETSZABÁLYZATA			
Szám: SZAB-1-5/2017	Fejezet: Dokumentum törzs	Oldal: 24./153	Változat: 2.0	Kiadva: 2019. október 14.	

6.2.3. Ikervízmérő-hely kialakítás

Ikervízmérő kialakítás megrendelése

Ha az azonos helyrajzi számmal rendelkező ingatlan tulajdonosai, a fogyasztás megosztása érdekében, a meglévő vízmérő aknába ikermérőt szereltetnek fel, a Víziközmű-bekötés megrendelése c. szakaszban leírtakon túl - a bontási engedély kivételével - szükséges még benyújtani:

- térképmásolatot,
- minden tulajdonos beleegyező nyilatkozatát, két tanú aláírásával,
- 58/2013. (II.27.) sz. Kormányrendelet 5. sz. *melléklet* III. pont locsolási célú mérőre vonatkozó részében foglaltakat.

Abban az esetben, ha az ikervízmérő a szomszédos telek vízellátásának érdekében kerül felszerelésre, akkor a megrendeléshez szükséges a szolgalmi jog bejegyeztetése a tulajdoni lapon.

Ehhez szükséges:

- 60 napnál nem régebbi térképmásolat (TAKARNET rendszerből származó másolat is megfelelő)
- 60 napnál nem régebbi tulajdoni lap másolat (TAKARNET rendszerből származó másolat is megfelelő)
- szolgalmi jog bejegyzés a tulajdoni lapon,
- szomszédos telektulajdonos beleegyező nyilatkozata, két tanú aláírásával. A megrendelés a Megrendelőlap kitöltésével és aláírásával jön létre.

Az ikervízmérős bekötés műszaki kialakítását az 5. sz. *melléklet* tartalmazza.

Ha a felhasználó építkezés, felújítás idejére a szennyvíz-elvezetés szolgáltatás szüneteltetését kéri, azonban az ivóvíz-szolgáltatást továbbra is igénybe kívánja venni, úgy a bejelentést követő 15 napon belül, de még az építési munkák megkezdése előtt köteles a bekötési vízmérővel párhuzamos mérőt külön díj ellenében felszereltetni. Az építkezés ideje alatt a vízvétel és a fogyasztás mérése ezen a mérőn keresztül történik. Az építési munkák befejezését követően a felhasználó a jelen bekezdés alapján felszerelt mérőt – választása szerint – locsolási mérőként használhatja, vagy külön díj ellenében megszüntetheti.

6.2.4. Locsolási célú mérőhely kialakítása

6.2.4.1. Locsolási célú vízmérő felszerelés megrendelése

A locsolási célú vízmérőn keresztül csak öntözési célú vízfogyasztás vehető igénybe. A locsolási célú vízfelhasználás mérése érdekében locsolómérő felszerelése történhet a meglévő bekötési vízmérő mellé, vagy a bekötési vízmérőt követően.

A locsolási kedvezményt igénylő felhasználónak nem lehet a szolgáltatóval szemben díjhátraléka. A locsolási vízhasználatra a szolgáltatóval szolgáltatási szerződést kell kötni. A megrendelés a víziközmű-bekötés és ikermérő megrendelése részben leírtak szerint történik.

	KISKUN-VÍZ KFT	KISKUN-VÍZ KFT. ÜZLETSZABÁLYZATA			
Szám: SZAB-1-5/2017	Fejezet: Dokumentum törzs	Oldal: 25./153	Változat: 2.0	Kiadva: 2019. október 14.	

Abban az esetben, ha a locsolóvízmérő a bekötési vízmérőt követően mellékmérőként kerül felszerelésre, úgy a nyilvántartásba vételét a szolgáltatónál kell megrendelni.

Tilos a locsolási célú vízhasználat összekötése az ingatlan egyéb vízellátását biztosító vízhálózattal.

6.2.4.2. *Locsolási célú vízmérő ikermérős kialakítással*

A locsolóvíz elkülönített mérése érdekében a felhasználó megrendelése esetén és költségviselése mellett, a bekötési vízmérő aknájában a szolgáltató iker vízmérőt szerelhet fel. A locsolási ikermérős vízmérő kialakítása megegyezik az ikermérő kialakításával.

6.2.4.3. *Locsolási célú vízmérő mellékvízmérős kialakítással*

Engedélyezési eljárása megegyezik az elkülönített vízhasználat mérésére beépített mellékvízmérők engedélyezési előírásaival. A vízmérési hely kialakításának szempontjai:

Bekötési vízmérő aknájában csak ikermérő beépítéséhez ad hozzájáruló nyilatkozatot a szolgáltató.

Locsolási célú mellékvízmérő beépítése (amennyiben ikermérő beépítésével a vízhasználat mérése nem megoldható) megvalósítható épületen belül lakásvízmérő beépítésével, vagy épületen kívül aknában, ahol a fagyveszély elleni védelem és az időszakos csere elvégzéséhez szükséges hely biztosított.

6.2.5. *Tűzoltási célú ivóvízbekötés*

Az ivóvíz-törzshálózathoz csatlakozó tűzoltásra szolgáló külön ivóvíz-bekötővezeték létesítéséhez a víziközmű-szolgáltató - a katasztrófavédelmi jogszabályok megtartásával - akkor köteles hozzájárulni, ha a katasztrófavédelmi tevékenységhez szükséges víz a házi ivóvízhálózatból vagy a vízművel össze nem függő más vízvételi helyről nem szerezhető be. A tűzoltásra szolgáló bekötővezeteket külön vízmérővel kell ellátni. A tűzoltásra szolgáló bekötővezeték megvalósításának feltételei megegyeznek a vízbekötés létesítésének szabályaival.

6.2.6. *Mellékvízmérő felszerelés feltételei*

Az elkülönített vízhasználó a mellékvízmérővel elkülönített vízhasználatra a szolgáltatóval írásban mellékszolgáltatási közszolgáltatási szerződést köthet.

A mellékszolgáltatási szerződésből eredő kötelezettségekért a felhasználó és az ingatlan - társasház esetében az albetét - tulajdonosa egyetemlegesen felel.

A mellékszolgáltatási szerződés megkötését - ha az elkülönített vízhasználó az 58/2013. (II. 27.) sz. Kormányrendeletben és az alább meghatározott feltételeknek eleget tesz - a szolgáltató nem tagadhatja meg, és az igénybejelentést követő 15 napon belül köteles azt megkötni.

A mellékszolgáltatási szerződés létrejöttének együttes előfeltétele:

- az elkülönített vízhasználatra vonatkozó írásbeli igénybejelentés,
- a mellékvízmérőnek és a vízmérési helynek a víziközmű-szolgáltató által jóváhagyott terv szerinti kialakítása és plombával vagy a leszerelést megakadályozó zárral történő ellátása,

	KISKUN-VÍZ KFT	KISKUN-VÍZ KFT. ÜZLETSZABÁLYZATA				
Szám: SZAB-1-5/2017	Fejezet: Dokumentum törzs	Oldal: 26./153	Változat: 2.0	Kiadva: 2019. október 14.		

- a felhasználási hely vízfogyasztásának bekötési vízmérővel történő mérése, és a hatályos közszolgáltatási szerződés megléte,
- a bekötési vízmérő szerinti felhasználó mellékszolgáltatási szerződés megkötéséhez történő hozzájárulása,
- a bekötési vízmérő szerinti felhasználási helynek és a szerződni kívánó elkülönített vízhasználónak nincs lejárt határidejű számlatartozása a víziközmű-szolgáltató felé és illet a víziközmű-szolgáltató az adott elkülönített felhasználói hely vonatkozásában sem tart nyilván,
- víziközmű-fejlesztési hozzájárulás fizetésére kötelezett felhasználó esetén a hozzájárulás megfizetése és a megfizetés víziközmű-szolgáltató felé történő igazolása.

A mellékszolgáltatási szerződés létrejöttére, a csatlakozó vezeték kiépítésére, az ivóvízmérőre - 58/2013. (II. 27.) sz. Kormányrendelet eltérő rendelkezése hiányában - a közszolgáltatási szerződés létrejöttére, az ivóvíz bekötővezeték és mérési hely kialakítására, a fogyasztásmérésre, továbbá a felhasználó személyében bekövetkező változásra vonatkozó szabályait kell megfelelően alkalmazni, azzal, hogy a szerződés alatt a mellékszolgáltatási szerződést, felhasználó alatt az elkülönített vízhasználót kell érteni. A mellékszolgáltatási szerződés alapját képező mellékvízmérő beépítése (felszerelése), cseréje esetén, azzal egyidejűleg a mellékvízmérőt üzembe kell helyezni és az illetéktelen beavatkozás, leszerelés megakadályozása céljából plombával vagy záró bélyeggel kell ellátni. Az üzembe helyezésről, valamint a plombával vagy záró bélyeggel való ellátásról a víziközmű-szolgáltató, vagy az általa megbízott gondoskodik a költségek **előre** történő megtérítése ellenében.

6.2.6.1. Szükséges dokumentumok

- Műszaki leírás, mely tartalmazza
 - a megrendelő, a tervező és a kivitelező azonosítására alkalmas adatokat,
 - a beépítésre kerülő mérőberendezések típusát, főbb jellemzőit.
- Tervrajzok:
 - az érintett ingatlan házi-ivóvízhálózatát,
 - ezek tartozékait feltüntető vázrajz a mérőbeépítés helyének megjelölésével, mely azonosításra, valamint helykiválasztás helyességének megítélésére alkalmas;
 - a tervezett mérőbeépítés szerelési rajzai olyan léptékben, amely a műszaki megoldás elbírálhatóságát lehetővé teszi.

A vízmérőhelyet az MSZ 22115:2002 szabvány alapján kell kialakítani. Az épületen belül kialakított mérőhely esetén a vízmérőt a helyiség padlóvonala felett legalább 30 cm, vízszintes beépítés esetén legfeljebb 1,30 m-es tengelymagassággal kell elhelyezni. Függőleges beépítés esetén a számlap középmagassága legfeljebb 1,50 m lehet. A beépített vízmérőnek legalább "B" pontossági osztálynak kell megfelelnie.

	KISKUN-VÍZ KFT	KISKUN-VÍZ KFT. ÜZLETSZABÁLYZATA				
Szám: SZAB-1-5/2017	Fejezet: Dokumentum törzs	Oldal: 27./153	Változat: 2.0	Kiadva: 2019. október 14.		

6.2.7. Vízbekötés (ikermérő felszerelés) kivitelezésének kötbére

A szolgáltató helyszíni szemle keretében ellenőrzi, hogy a vízmérő akna (vízmérőhely) az előírásoknak megfelelően került kialakításra. Amennyiben a vízmérő akna (vízmérőhely) nem megfelelő, az igénylő a szolgáltató felhívásától számított 15 napon belül köteles a hiányosságokat pótolni és annak tényét jelezni a szolgáltató felé.

A vízbekötés kiépítéséhez szükséges közterületi bontási engedély vonatkozásában az igénylő saját hatáskörében eljárhat.

Abban az esetben, ha az igénybejelentő az engedélyezett vízbekötési terv alapján a bekötés előzetesen megállapított díját, valamint igényléstől függően a víziközmű-fejlesztési hozzájárulást befizette, a közszolgáltatási szerződést megkötötte, a Társaság a befizetés időpontjától számított 30, azaz harminc napon belül köteles a vízbekötést megvalósítani. A 30 napos teljesítési határidő szempontjából nem vehető figyelembe:

- az az időtartam, amely alatt az illetékes önkormányzat nem ad ki közterület bontási engedélyt (téli időszak, november 15. - március 15.), munkakezdési hozzájárulást,
- ha a szolgáltató - neki fel nem róható okból - a vízbekötés kiépítés céljából az ingatlanra történő bejutása akadályba ütközik.



A szolgáltató a rögzített 30 napos határidő - neki felróható okból történő - elmulasztása esetén a késedelem idejére a megelőlegezett kivitelezési költség napi 2 %-ának megfelelő kötbért, mely maximum 30 %-ig terjedhet, köteles megfizetni a felhasználónak. A kötbér fizetése a munka elvégzésével válik esedékessé.

7. Csatornabekötés kialakítására vonatkozó szabályozások

7.1. Szennyvízcsatorna bekötés kialakításának műszaki feltételei

A szennyvízcsatorna bekötések tervezésénél és megvalósításánál az alábbi előírásokat kell betartani:

- szennyvizet csak tisztító aknán keresztül lehet a közcsatornára rákötni,
- a tisztító aknát a telekhatáron belül, attól maximum 1 méterre kell elhelyezni,
- az akna átmérője legalább 300 mm legyen,
- egy telekről egy szennyvízcsatorna kivezetést lehet készíteni,
- a szennyvíz bekötőcsatorna átmérője minimálisan 160 mm,
- a telekhatáron kialakítandó tisztító akna maximális fenékmélysége 1,2 m lehet, ha ennek egyéb műszaki akadálya nincs (pl. közműkeresztezések miatt),
- ha a tisztító akna fenékszintje mélyebbre kerül, mint 1,2 m, akkor a házi csatorna helyszínrajzát a tervdokumentációhoz mellékelni kell,
- gravitációsan csak a szennyvíz-törzshálózat fedlapszintje feletti szifonszinttel rendelkező helyiségekben keletkező szennyvizek vezethetők a telekhatáron megépített tisztító aknába,
- a szennyvíz-törzshálózat fedlapszintje alatti szifonszinttel rendelkező létesítményekben, helyiségekben keletkező szennyvíz elvezetése esetén a szolgáltató által elfogadott műszaki

	KISKUN-VÍZ KFT	KISKUN-VÍZ KFT. ÜZLETSZABÁLYZATA			
Szám: SZAB-1-5/2017	Fejezet: Dokumentum törzs	Oldal: 28./153	Változat: 2.0	Kiadva: 2019. október 14.	

megoldás (házi átemelő) alkalmazása szükséges (ld. 7.4. pont). Az esetleges szennyvíz elöntésekből származó károkért a szolgáltató nem vállal felelősséget, amennyiben a felhasználó a fent említett műszaki megoldást nem alkalmazza.

- szennyvízcsatornába csapadékvizet, csapadékcatornába szennyvizet bevezetni tilos.

A kibocsátott szennyvizek minőségének meg kell felelnie a 28/2004. (XII. 25.) KvVM. rendeletben előírtaknak, ezért szükség esetén azok kezeléséről előtisztító műtárgyakkal kell gondoskodni.

7.2. Szennyvízcsatorna bekötés kivitelezése

A szennyvíz-bekötővezeték megépítését, illetve a szennyvíz törzshálózatra való bekötését a megrendelő költségére és a víziközmű-szolgáltató hozzájárulásával mélyépítési kivitelezési jogosultsággal rendelkező személy is elvégezheti.

A bekötőcsatornák műszaki átadás-átvételén jelen kell lennie a szolgáltató képviselőjének, aki a helyszínen ellenőrzi a bekötés létesítésének szakszerűségét.

Üzemelő kényszeráramoltatású szennyvíz-törzshálózatba a szennyvíz bekötővezeték csatlakoztatását csak a szolgáltató végezheti, illetve végeztetheti.

A kivitelezést a csatornaszolgáltatási ágazathoz, üzemhez a munka megkezdése előtt legalább 5 munkanappal, illetve a befejezését követő 5 munkanapon belül írásban be kell jelenteni. A kivitelezés megkezdése előtt fel kell keresni az ügyfélszolgálati vagy fogyasztói irodát a szükséges dokumentumok aláírása és átadása érdekében.

7.3. Szennyvíz-mennyiség mérőhely kialakítása

7.3.1. Szennyvíz mennyiség mérésére vonatkozó előírások

A szennyvízkibocsátás megkezdése előtt a szolgáltató hozzájárulását kell kérni, és a mérőhely kialakításáról az alábbiakat tartalmazó dokumentációt kell benyújtani.

- Műszaki leírás, amely tartalmazza:
 - a kérelmező (tulajdonos) azonosításához szükséges adatokat, postai címét;
 - az ingatlan - szükség esetén a létesítménnyel érintett szomszédos ingatlanok - helyének (utca, házzám) és helyrajzi számának a megjelölését;
 - az elvezetendő szennyvíz napi átlagos és csúcsidei mennyiségét m³/nap dimenzióban, minőségét;
 - az előtisztításra, valamint az előtisztítás utáni szennyvízminőségre vonatkozó adatokat;
 - a szennyvízhálózatokhoz tartozó berendezések (átemelő, előtisztító stb.) rövid leírását, műszaki jellemzőit.
- Helyszínrajz (1:200, 1:500 léptékben), hossz-szelvény, részletrajzok feltüntetve:
 - az érintett ingatlant és annak helyrajzi számát, illetve házzámát;
 - a szennyvízhálózatok nyomvonalát, átmérőjét, anyagát, lejtését, jellemző pontjainak abszolút magassági adatait;

- a szennyvízhálózathoz tartozó berendezések (aknák, előtisztító szennyvíz-mennyiség-mérő stb.) helyét;
- a szennyvízhálózattal érintett létesítményeket.
- Szennyvízmennyiség-mérőhely építészeti, gépészeti terve, amely tartalmazza
 - a beépítendő szennyvízmennyiség-mérő működésének műszaki elvét;
 - a mérési pontosságot a mérési tartományban;
 - a mérési tartományt;
 - az indulási érzékenységet;
 - a segédenergia szükségességét;
 - a mérési adatok megjelenítésének módját, pontosságát, dimenzióját, kijelvezhető maximális integrált értékét;
 - karbantartási szükségességét (műszerre vonatkozóan);
 - a mérőműszer gyártó által garantált élettartalmát;
 - a gyártó által megadott beépítési kötelmeket;
 - a gyártó által megadott mérési közegre vonatkozó kötelmeket, pontossági feltételeket, a mérés elve alapján a közeg minőségére vonatkozó kizáró tényezőket;
 - a mérő kalibrálásáról készült jegyzőkönyvet, vagy bizonyítványt.
- A mérőszakaszra vonatkozóan meg kell adni
 - a mérés műszaki elvét (teltszelvényű mérés, nem teltszelvényű mérés, mérőcsatornás mérés);
 - a beépítés feltételeit, a teljes mért szakaszra vonatkoztatott várható mérési pontosságot;
 - a mért közegre vonatkozó minőségi mutatókat;
 - a karbantartási követelményeket;
 - a mérőszakasz üzemképességének kritériumait;
 - a mérőszakasz üzemből való kiesésének esetére a kerülő rendszer műszaki leírását;
 - a kerülőrendszer üzemeltethetőségének módját, automatizmus esetén bekapcsolódásának kritériumait;
 - a kerülőrendszer zárhatóságának, működésének szolgáltató által való ellenőrizhetőségének lehetőségeit;
 - amennyiben a méréshez, a mért értékek kinyeréséhez segédenergia szükséges, a segédenergia mindenkori meglétének igazolhatóságát, a mérőeszköz minden körülmények közötti működésének, a mért értékek leolvashatóságának igazolhatóságát;
 - a mérőrendszer plombálhatóságát, minden egység működőképességének igazolhatóságát.

A szennyvízmennyiség mérőt a szennyvízátelő aknától elkülönített aknában kell kialakítani. A mérőhelyet úgy kell kialakítani, hogy az elektromos ellátása ne legyen megszakítható, valamint a mérő kijelzőjét külön szekrényben kell a felszín felett elhelyezni. A mérő kalibrálásáról a

	KISKUN-VÍZ KFT	KISKUN-VÍZ KFT. ÜZLETSZABÁLYZATA			
Szám: SZAB-1-5/2017	Fejezet: Dokumentum törzs	Oldal: 30./153	Változat: 2.0	Kiadva: 2019. október 14.	

felhasználónak 4 évente saját költségén gondoskodnia kell. A kalibrálás elmulasztása esetén, a számlázandó mennyiség, a mérő lejáratí idejét megelőző, utolsó 12 havi átlagfogyasztás háromszoros mértéke.

Az előírások szerint kialakított mérőhelyre vonatkozóan a szolgáltató munkatársa a helyszínen elvégzi a műszaki ellenőrzést és a mérő műszaki zárását, és megkezdődhet a szennyvizek csatornahálózatba történő vezetése.

Ha a felhasználó a fogyasztásmérő rendellenes működését vagy hibáját, sérülését észleli, köteles azt a víziközmű-szolgáltatónak haladéktalanul bejelenteni és saját költségén a mérő javításáról vagy cseréjéről, 5 munkanapon belül, köteles gondoskodni. Szolgáltató által elfogadott szennyvíz-mennyiségmérő típusok a 6. sz. *mellékletben* találhatóak.

7.4. Házi szennyvíz átemelővel rendelkező bekötésekre vonatkozó előírások

A szennyvíz-törzshálózat fedlapszintje alatti szifonszinttel rendelkező létesítményekben, helyiségekben keletkező szennyvizet a jelen pont szerint kialakított és átvett házi átemelővel lehet elvezetni. Az átemelő műszaki kialakítására a 24. sz. mellékletben foglaltakat kell alkalmazni.

A bekötővezeték végpontja kényszeráramlásos szennyvízhálózat esetén a szennyvíz beemelő szivattyú szívócsonkja vagy vízbevezető rácsozata. A szennyvíz bekötővezeték része a telekhatáron kívül, de attól számítva 1 méteren belül elhelyezett föld alatti elzáró szerelvény kezelőszárral, közterületi fedlappal lezárva, NA 50-es KPE nyomócső a bekötővezeték hosszától függően és NA 80-150 KM PVC bekötőidom a törzshálózatra a szennyvízvezeték átmérő függvényében.

A szennyvíz-átemelő műtárgy részei:

- szennyvízátemelő akna
- szennyvízátemelő szivattyú
- szennyvízknán belüli műanyag nyomóoldali idomok, KPE-PVC szerelvények
- szennyvízknán kívüli nyomóoldali idomok szerelvények

a. Szennyvízátemelő akna:

Vízáró módon kialakított minimum 80x150 cm henger alakú PPE (Polipropilén) műtárgy, palást merevítésekkel, zárófedlappal, gravitációs és nyomóoldali csatlakozások beépítésének lehetőségével, szilárd anyag felfogó előtétkosárral, amely az átemelőbe kerülő szálás és idegen anyag kiszűrésére szolgál.

Az akna mérete a keletkezett szennyvíz mennyiség, a szivattyú optimális üzemének, a nyomóvezeték átmérőjének és hosszának függvénye.

A szennyvízátemelő akna időszakos és folyamatos karbantartást igényel, amely az aknában lerakódott zsiradék és összegyűlt szálás anyagok, leülepedett homok eltávolítását jelenti.

	KISKUN-VÍZ KFT	KISKUN-VÍZ KFT. ÜZLETSZABÁLYZATA			
Szám: SZAB-1-5/2017	Fejezet: Dokumentum törzs	Oldal: 31./153	Változat: 2.0	Kiadva: 2019. október 14.	

b. Szennyvízátemelő szivattyú:

Kizárólag szennyvízelvezetésre alkalmas, megfelelő alkatrész ellátással, szerviz háttérrel rendelkező és az adott helyre méretezett egyfázisú szivattyút lehet beépíteni, szivattyúra beépített billenő úszókapcsolóval.

A Szolgáltató által elfogadott szivattyú típusok:

- NOCCHI PRIOX 420/11M, 420/13M
- FLYGT DXG
- ABS Piranha
- EcoDan

A szennyvízszivattyú működésének védelme érdekében az átemelő akna közelében a szivattyútól legfeljebb 2 méter távolságban tartószerkezetre rögzített módon IP67-es védettségű vízmentes kapcsoló dobozban kialakítva kell kiépíteni az elektromos működtető berendezéseket megközelíthető módon és helyen, a szivattyú áramfelvételéhez méretezve.

Az elektromos védelem részei:

- szekrénytartó keret
- tokozott doboz IP67
- leválasztó főkapcsoló
- kismegszakító
- motorvédő kapcsoló
- életvédelmi relé (fi relé)
- hővédelem, szárazon futás elleni védelem

A szivattyú elektromos kábel átvezetését az átemelő műtárgy és a kapcsolódoboz között védőcsőben és tömítő szelencével kell kialakítani.

c. Aknán belüli nyomóoldali idomok, szerelvények:

A szennyvíz aknán belüli nyomóoldali szerelvények a szivattyú nyomócsonkja és a szennyvízátemelő akna falába csatlakoztatott kötőidom közötti részeket jelenti, amelyek a folyásirányt követve a következők:

- 2"-os iránytörő idom, 90o-os ív KPE-PVC
- 2,5"-os golyós műanyag visszacsapó szelep
- 2"-os tömlőcsatlakozó műanyag
- Hajlékony műanyag összekötő tömlő, bilincs rögzítésekkel

	KISKUN-VÍZ KFT	KISKUN-VÍZ KFT. ÜZLETSZABÁLYZATA			
Szám: SZAB-1-5/2017	Fejezet: Dokumentum törzs	Oldal: 32./153	Változat: 2.0	Kiadva: 2019. október 14.	

- 2”-os oldható tömlőcsatlakozó, műanyag
- 2”-os elzáró szerelvény KPE-PVC
- 2”-os KPE karmantyú és KPE átmenet, az átemelő aknafalba beépítve

A 2”-os oldható tömlőcsatlakozónál lehet a nyomóoldali szerelvényt megbontani, amelyet követően lehet a szivattyút a szennyvízátemelő aknából kiemelni karbantartás, javítás céljából. A nyomóoldali szerelvényeket szűkítések nélkül kell kialakítani.

d. Aknán kívüli nyomóoldali idomok, szerelvények:

A szennyvízknán kívüli nyomóoldali szerelvények és vezetékek teszik lehetővé az ingatlan szennyvíz törzshálózathoz történő csatlakozását.



Részei:

- közterületi elzáró szerelvény kezelőszáras elzárásra kialakítva, közterületi fedlappal lezárva
- a törzshálózat távolságától függő közterületi NA 50 KPE bekötővezeték
- NA 80-150 KPE szennyvíz bekötőidom a törzshálózati vezetékre történő rákötéshez

A házi szennyvíz átemelő üzemeltetési feladatának átvételére akkor kerülhet sor, ha a szennyvíz átemelő a jelen pont szerinti műszaki feltételeknek megfelel. Az átemelő működtetéséhez a felhasználó biztosítja a korlátozásmentes megközelítést és a hozzáférhetőséget, továbbá – eltérő műszaki kialakítás vagy megállapodás hiányában – az átemelő folyamatos energia-ellátását.

Az üzemeltetés átvétele során a felhasználó és a szolgáltató jegyzőkönyvet vesznek fel, melyben rögzítik

- a szennyvíz átemelő műtárgy ingatlanon belüli elhelyezkedését, közterület felőli megközelíthetőségét, a hozzáférhetőség módját, a jellemző méreteit és anyagát,
- a szivattyú vagy a vákuumszelep műtárgyon belüli elhelyezését, típusát, - ha ismert - a gyártási évét, műszaki állapotát és az utolsó felújítás időpontját,
- a szennyvíz bekötővezetékhez, esetleg a házi vízhálózathoz csatlakozó szerelvények méretét, fajtáját,
- az energiaellátó vezeték csatlakozási pontjait, a beépített elektromos védelmi berendezések jellemző paramétereit,
- a helyszínen készült vázrajzokat műszaki szükség szerinti részletességgel vagy azt a tényt, hogy a felhasználó által rendelkezésre bocsátott műszaki tervek megfelelőek,
- egyéb, az átadó vagy az átvevő által lényegesnek tartott megállapításokat.

	KISKUN-VÍZ KFT	KISKUN-VÍZ KFT. ÜZLETSZABÁLYZATA			
Szám: SZAB-1-5/2017	Fejezet: Dokumentum törzs	Oldal: 33./153	Változat: 2.0	Kiadva: 2019. október 14.	

V. KÖZSZOLGÁLTATÁSI SZERZŐDÉSKÖTÉS ELŐÍRÁSAI

1. Közszolgáltatási szerződéskötésre vonatkozó rendelkezések

A víz- és szennyvízcsatorna bekötés üzembe helyezése után a szolgáltató és a felhasználó írásbeli szerződést köt - az Ivóvízbekötés megrendelőlap és/vagy a Csatornabekötési lap aláírását követően - az ügyfélszolgálati vagy fogyasztói irodán keresztül. A víziközmű-szolgáltató és a felhasználó között létrejött közszolgáltatási szerződés megkötése előtt a víziközmű-szolgáltató vizsgálja:

- az adott felhasználási helyre vonatkozó írásbeli igénybejelentés meglétét,
- az adott szolgáltatási pont vonatkozásában a műszakilag elérhető szolgáltatás rendelkezésre állását, és
- az ingatlan tulajdonosának írásbeli hozzájárulását, ha az igénybejelentő felhasználó az ingatlant egyéb jogcímen használja.



A víziközmű-szolgáltatásra a víziközmű-szolgáltató és a felhasználó az új bekötés megvalósítását követő 15 napon belül közszolgáltatási szerződést köt, amely tartalmazza:

- a szerződő felek és azonosító adatai körében természetes személy esetén annak nevét, lakcímét, anyja nevét, születési helyét és idejét, jogi személy, jogi személyiséggel nem rendelkező szervezet esetén annak székhelyét, cégjegyzékszámát, bírósági bejegyzésre kötelezett szervezet nyilvántartási számát, adószámát, képviselőjének nevét és adatait (lakcíme, anyja neve),
- a szerződés tárgyának fontosabb műszaki jellemzőit, a mennyiségi és minőségi adatokat,
- a szerződés időbeli hatályát, a víziközmű-szolgáltatás megkezdésének időpontját,
- a felhasználási helyet, illetve a teljesítés helyét, a szolgáltatási pontot (címe, helyrajzi száma),
- a szolgáltatási díj megállapításának, különösen a mérésnek, a mérőeszköz leolvasásának, a számlázásnak és a számla kiegyenlítésnek a módját, a szolgáltatási díj visszatérítésének módját,
- a szerződésszegés következményeit, különösen a víziközmű-szolgáltatás korlátozásával vagy felfüggesztésével kapcsolatos szabályokat,
- a felhasználó személyében bekövetkezett változás-bejelentési kötelezettségének részletes szabályait a víziközmű-szolgáltató részére,
- egyéb, a szerződő felek által lényegesnek tartott feltételeket.

A közszolgáltatási szerződésmintákat, valamint a közműfejlesztési hozzájárulásról szóló megállapodás mintákat a 16. sz. melléklet, ezen szerződésekhez tartozó Általános Szerződési Feltételeket a 18. sz. melléklet tartalmazza.

A Társaság a szerződéskötéshez jogosult az alábbi dokumentumokat kérni:

- 60 napnál nem régebbi tulajdoni lap (TAKARNET rendszerből származó másolat megfelelő)
- adásvételi szerződés, vagy egyéb tulajdon átruházást tartalmazó szerződés,
- tulajdonosi hozzájárulás az ingatlant egyéb jogcímen (pl. bérlet) használó esetén,
- bérleti szerződés, vagy használati jogot biztosító okirat,

	KISKUN-VÍZ KFT	KISKUN-VÍZ KFT. ÜZLETSZABÁLYZATA			
Szám: SZAB-1-5/2017	Fejezet: Dokumentum törzs	Oldal: 34./153	Változat: 2.0	Kiadva: 2019. október 14.	

- árverési jegyzőkönyv,
- személyazonosságot igazoló okirat,
- hagyatékátadó végzés,
- hasznélvezeti jogot igazoló okirat,
- nem lakossági felhasználó esetén, a gazdálkodó szervezet bejegyzését igazoló okirat, amely 60 napnál nem régebben alapított cégek esetében cégbírósi bejegyző végzés másolata, vagy 60 napnál nem régebbi cégkivonat másolata, továbbá a cég képviselőjének aláírási-címpéldánya, illetve aláírás mintája (cégjegyzési jogosultság igazolására),
- egyéni vállalkozás esetén egyéni vállalkozói igazolvány másolata, vagy hatósági bizonyítvány másolata, vagy az Egyéni Vállalkozók Nyilvántartásából az egyéni vállalkozóra vonatkozóan kinyomtatott kivonat vállalkozó által aláírt példánya,
- alapítványok, egyesületek esetén bírósági bejegyző végzés másolata,
- közintézmények, egyházak, egyházi intézmények esetén nyilvántartásba vételt igazoló okirat másolata,
- társasházzá alakulás esetén a társasházat alapító okirat és közös képviselő megválasztásáról szóló jegyzőkönyv másolata,
- közös képviselő változás esetén társasház közgyűlésének jegyzőkönyv másolata,
- több személy, szervezet tulajdonában álló ingatlan esetén valamennyi tulajdonos által aláírt megállapodás.

A fenti iratokat eredeti, vagy hiteles másolati példányban szükséges bemutatni. A szolgáltató indokolt, az általánostól eltérő egyedi esetekben jogosult megjelölni egyéb, a fentiekén túl benyújtandó, illetve bemutatandó adatok és okiratok körét.

A közszolgáltatási szerződéses jogviszony lakossági felhasználó esetében a közszolgáltatási szerződés megkötésével, vagy a víziközmű-szolgáltatás igénybevételével (ráutaló magatartás), míg nem lakossági felhasználó esetén a közszolgáltatási szerződés megkötésével jön létre.

A Polgári Törvénykönyv (Ptk.) szerint közszolgáltatási szerződés alapján a szolgáltató általános gazdasági érdekű szolgáltatás nyújtására, a felhasználó díj fizetésére köteles (a továbbiakban: közszolgáltatási szerződés).

A szolgáltató a jogszabályban meghatározott feltételek fennállása esetében a felhasználóval - felhasználási helyenként - közszolgáltatási szerződést köt. A közszolgáltatási szerződés egyidejűleg több víziközmű-szolgáltatási ágazatra is kiterjedhet.

A közszolgáltatási szerződésre a Vksztv., Ptk. közszolgáltatási szerződésre vonatkozó, továbbá egyéb jogszabályok, jelen Üzletszabályzat és az Általános Szerződési Feltételek előírásait kell alkalmazni.

A szolgáltató a közszolgáltatási szerződés megkötését kizárólag jogszabályokban meghatározott esetekben tagadhatja meg.

	KISKUN-VÍZ KFT	KISKUN-VÍZ KFT. ÜZLETSZABÁLYZATA			
Szám: SZAB-1-5/2017	Fejezet: Dokumentum törzs	Oldal: 35./153	Változat: 2.0	Kiadva: 2019. október 14.	

Az Üzletszabályzatban nem szabályozott kérdésekben elsősorban a felhasználóval kötött közszolgáltatási szerződés, továbbá a Ptk., a Vksztv., 58/2013. (II. 27.) Kormányrendelet rendelkezéseinek, a mérésügyről szóló 1991. évi XLV. törvény, illetve a szolgáltatási díj meghatározására vonatkozó jogszabályok rendelkezései az irányadóak.

Víziközmű-fejlesztési hozzájárulás fizetésére kötelezett felhasználó esetén a közszolgáltatási szerződés megkötésének további előfeltétele a hozzájárulás megfizetése és annak a víziközmű-szolgáltató felé történő igazolása. Megköthető a közszolgáltatási szerződés abban az esetben is, ha a felhasználó igazolja, hogy az előző felhasználó rendelkezik közműfejlesztési keretmennyiséggel és azt az új felhasználó részére, írásbeli nyilatkozattal átadja az adott felhasználási hely vonatkozásában. Amennyiben a rendelkezésre bocsátott keretmennyiséget meghaladó igény merül fel az új felhasználó részéről, a többletigény szerinti víziközmű fejlesztési hozzájárulás összegét a közszolgáltatási szerződés megkötéséig meg kell fizetni a szolgáltató felé. A közműfejlesztési hozzájárulás összegét külön megállapodás alapján kell befizetni, mely feltétele a közszolgáltatási szerződéskötésnek.

A közszolgáltatási szerződés megkötése érdekében az előfeltételeknek megfelelő igénybejelentő részére 15 napon belül a szolgáltató átadja/megküldi a szolgáltatás feltételeit tartalmazó szerződési ajánlatot tartalmazó közszolgáltatási szerződést. A szerződéses ajánlatban foglaltak a szolgáltatót a közléstől számított 30 napig kötik. A felhasználó a közléstől számított 30 napon belül aláírásával elfogadja, vagy a véleményeltérését közli.

Ha a nem lakossági felhasználó a víziközmű-szolgáltató ajánlatától részben vagy egészben eltérő tartalmú, írásbeli véleményeltérési nyilatkozatot tesz - a víziközmű-szolgáltatás jogszabályban meghatározott díját kivéve -, akkor a közszolgáltatási szerződés nem jön létre mindaddig, amíg a felek a véleményeltérésben nem tudnak egyező álláspont kialakításával írásbeli megállapodást kötni.

Ha a lakossági felhasználó a víziközmű-szolgáltató ajánlatától részben vagy egészben eltérő tartalmú, írásbeli véleményeltérési nyilatkozatot tesz - a szolgáltatás jogszabályban meghatározott díját kivéve -, akkor a közszolgáltatási szerződés a szolgáltatás(ok) igénybevételével is létre jön.

Az írásbeli közszolgáltatási szerződés érvényesnek minősül a szolgáltató képviselőjének másolati/biankó aláírásával is.

Ha a felhasználó a szolgáltató szerződéses ajánlatát elfogadja és a megküldött közszolgáltatási szerződéstervezetet a szolgáltatónak aláírva visszaküldi, a közszolgáltatási szerződés a szolgáltató által történő kézhezvétel napján megkötöttnek minősül.

Ha a felhasználó nem az ingatlan tulajdonosa, úgy a közszolgáltatási szerződést az ingatlan tulajdonosának is alá kell írnia. A tulajdonos sorban mögötte, egyetemlegesen felel az ingatlant egyéb jogcímen használóval a szolgáltatás igénybevétele kapcsán felmerült meg nem fizetett díjakért, valamint a szolgáltatónak vagy az ellátásért felelősnek okozott károkért.

	KISKUN-VÍZ KFT	KISKUN-VÍZ KFT. ÜZLETSZABÁLYZATA			
Szám: SZAB-1-5/2017	Fejezet: Dokumentum törzs	Oldal: 36./153	Változat: 2.0	Kiadva: 2019. október 14.	

A szolgáltatás igénybevételével (ráutaló magatartás) létrejövő közszolgáltatási szerződés esetében, ha a felhasználó nem az ingatlan tulajdonosa, úgy a tulajdonos sorban mögötte, egyetemlegesen felel az ingatlant egyéb jogcímen használóval a szolgáltatás igénybevétele kapcsán felmerült meg nem fizetett díjakért, valamint a szolgáltatónak vagy az ellátásért felelősnek okozott károkért.

2. A szerződés hatálybalépéséhez szükséges további feltételek

Abban az esetben, ha a közműves szennyvízelvezetésre irányuló igény olyan kibocsátó részéről merül fel, amely a 28/2004. (XII. 25.) KvVM rendelet 4. sz. melléklete szerinti veszélyes és mérgező anyagot bocsát ki, úgy a szennyvízkibocsátás csak a területileg illetékes megyei kormányhivatal jóváhagyásával, és külön szerződés megkötésével kezdhető meg.

3. A szerződés és a szerződés adatainak módosítása

A megkötött közszolgáltatási szerződés egyoldalú módosítását eredményezi a víziközmű-szolgáltatás bármely elemére vonatkozó jogszabályi módosulás, és a szolgáltató cégadataiban bekövetkező változás. A szolgáltató a változást köteles az ügyfélszolgálati és fogyasztói irodákban kifüggeszteni és a társaság honlapján közzétenni, az Üzletszabályzat vonatkozó részét módosítani.

Az alábbi szerződéses adatok módosítása személyesen vagy írásban kezdeményezhető, a változást igazoló hivatalos okirat bemutatásával, csatolásával, a szolgáltató ügyfélszolgálati és fogyasztói irodáiban:

- kapcsolattartó neve,
- bankszámla szám.

A kérelem ellenőrzése során feltárt hiányosságok esetén szolgáltató a kérelmezőt hiánypótlásra kéri fel, melyre a kérelmezőnek 15 napon belül kell válaszolnia.



Az alábbi adatok módosítását a felhasználó személyesen, írásban és telefonon is bejelentheti:

- lakossági felhasználó esetén levelezési cím,
- kapcsolattartó telefonszáma,
- fizetési mód,
- részszámla mennyiségi adatainak módosítása.

Az alábbi adatok megváltozása esetén a szolgáltató új szerződést köt a felhasználóval:

- a nem lakossági felhasználók elnevezésének változása,
- a tulajdonosi viszonyra vonatkozó nyilatkozat változása.

Egyéb adatok megváltozása esetén a szolgáltató új szerződést köt a felhasználóval. A szerződéses adatok módosítását a szolgáltató díjmentesen végzi.

	KISKUN-VÍZ KFT	KISKUN-VÍZ KFT. ÜZLETSZABÁLYZATA			
Szám: SZAB-1-5/2017	Fejezet: Dokumentum törzs	Oldal: 37./153	Változat: 2.0	Kiadva: 2019. október 14.	

4. A felhasználó személyében való változás szabályai, a bejelentés határideje

4.1. A felhasználó személyében beálló változás

A felhasználó személyében beállott változást a korábbi és új felhasználó - a vízmérőállás megjelölésével - a birtokátruházástól számított 15 napon belül együttesen eljárva köteles a víziközmű-szolgáltatónak az Üzletszabályzatban foglaltak szerint bejelenteni.

Amennyiben lakossági felhasználó olyan felhasználási helyen vesz igénybe szolgáltatást, amely a szolgáltató nyilvántartásában nem lakossági felhasználási hely, az átírás feltétele a település jegyzőjének igazolása arról, hogy a felhasználási helyen nem végeznek vállalkozási tevékenységet. A jegyző igazolását annak kell beszereznie, aki lakossági felhasználóként kéri magát nyilvántartásba venni.

A felhasználási hely lakossági felhasználóról nem lakossági felhasználóra történő átírása esetén az új felhasználónak az alábbi dokumentumokat is be kell nyújtania:



- egyéni vállalkozói igazolvány másolata, vagy hatósági bizonyítvány másolata, vagy az Egyéni Vállalkozók Nyilvántartásából az egyéni vállalkozóra vonatkozóan kinyomtatott kivonat vállalkozó által aláírt példánya,
- cég esetében 60 napnál nem régebbi cégkivonat másolata, a cég képviselőjének aláírási címpéldánya, illetve aláírás-mintája, 60 napnál nem régebben alapított cég esetében cégbírósági bejegyző végzés másolata,
- alapítványok, egyesületek esetén bírósági bejegyző végzés másolata,
- közintézmények, egyházak, egyházi intézmények esetén nyilvántartásba vételt igazoló okirat másolata.

A szolgáltatás igénybevételével létrejövő közszolgáltatási szerződés esetében, amennyiben a felhasználási hely vonatkozásában a megelőző közszolgáltatási jogviszony alapján tartozás áll fenn, a fennálló tartozásért a régi és új tulajdonos, felhasználó egyetemlegesen felel, amennyiben a felhasználó személyében beállott változást a régi és új felhasználó a változástól számított 15 napon belül a szolgáltatónak írásban nem jelenti be a vízmérő állás megjelölésével.

Felhasználó személyében bekövetkező változás bejelenthető személyesen az ügyfélszolgálati és fogyasztói irodákban, vagy írásban ([postai úton](#)), mindkét esetben az alábbi dokumentumok csatolása mellett:

- tulajdonjogot átruházó szerződés (pl.: adásvételi-, ajándékozási-, tartási-, házastársi-, élettársi vagyonközösséget megszüntető szerződés, bérleti szerződés, árverési jegyzőkönyv, hagyatékátadó végzés stb.),
- mindkét fél által aláírt **eredeti** irat (19. számú melléklet), mely tartalmazza a leolvasott mérőállást, kivéve, ha a felhasználó személyében bekövetkező változásra a természetes személy felhasználó elhalálózása miatt kerül sor.

Amennyiben nem az érdekelt felek (eladó, vevő) jelennek meg, az ügyintézéshez Meghatalmazás szükséges, melyen szerepel az érdekelt felek és két tanú aláírása.

	KISKUN-VÍZ KFT	KISKUN-VÍZ KFT. ÜZLETSZABÁLYZATA			
Szám: SZAB-1-5/2017	Fejezet: Dokumentum törzs	Oldal: 38./153	Változat: 2.0	Kiadva: 2019. október 14.	

Ha a felhasználóváltozás-bejelentés nem mindkét érdekelt fél vagy meghatalmazottjuk személyes megjelenése alapján történik, a régi és az új felhasználó aláírt írásbeli megkeresésben, az alábbi adatokat és dokumentumokat szükséges feltüntetni, illetve mellékelni:

- a felhasználási hely címe,
- a régi felhasználó neve és új címe,
- a vízmérő(k) állása(i),
- a birtokbaadás napja,
- az új felhasználó neve, személyi adatai (leánykori név, anyja neve, születési hely és idő), lakcíme, levelezési címe és telefonos elérhetőségei,
- a választott fizetési mód,
- nyilatkozattételt arra vonatkozóan, hogy lakossági vagy nem lakossági felhasználóként kívánja-e magát nyilvántartásba vetetni,
- a változás alapjául szolgáló dokumentumokat másolatban kell megküldeni,
- várható havi fogyasztás mennyisége,
- közös írásbeli nyilatkozat a rendelkezésre álló víziközmű-fejlesztési hozzájárulás kvótájának átadásáról.

A szolgáltató a fentiekben túl jogosult kérni jelen Üzletszabályzat Szerződéskötés pontjában meghatározott okiratok, adatok átadását, illetve bemutatását.

A felhasználó személyének átírása, az új felhasználóval kötött közszolgáltatási szerződés előfeltétele, hogy a felhasználási hely vonatkozásában a Szolgáltató a bejelentés időpontjában közölt mérőóra állásig lejárt vagy vitatott díjtartozást nem tart nyilván. Az árverésen szerzett ingatlanhoz tartozó, korábbi időszakra vonatkozó díjkövetelés esetén a szolgáltató nem köteles a felhasználó személyében bekövetkező változást átvezetni a tartozás megfizetéséig. Ezen túlmenően a felhasználási helyre vonatkozóan korábbi közszolgáltatási szerződés alapján a szolgáltató a Vksztv. 58.§ (1) szerint járhat el, azaz lehetősége van a szolgáltatást korlátozni vagy felfüggeszteni.

Amennyiben a felhasználó átírásához szükséges információk és dokumentumok rendelkezésre állnak, az új felhasználó átvezetésre kerül a szolgáltató nyilvántartásában. Ilyen esetben a szolgáltató az új felhasználóval új szerződést köt a megadott időponttól és mérőállástól kezdve. A régi felhasználóval kötött szolgáltatási szerződés az új szerződés hatályba lépésével egyidejűleg megszűnik.

Az Üzletszabályzat hatálya a szolgáltatás igénybevételétől kezdődően kiterjed a szolgáltató és felhasználó jogviszonyára.

4.2.A felhasználó változás bejelentése

Ha a felhasználási helyen a felhasználó személye megváltozik, a korábbi és az új felhasználó a változást legkésőbb a birtokátruházástól számított 15 napon belül kötelesek a víziközmű-szolgáltatónak az üzletszabályzatban foglaltak szerint bejelenteni és annak rendelkezései szerint eljárni. A korábbi felhasználó a bejelentés keretében a közszolgáltatási szerződését is felmondja. A felmondás az új felhasználóval létrejött közszolgálati szerződés hatálybalépése napján hatályosul. A

	KISKUN-VÍZ KFT	KISKUN-VÍZ KFT. ÜZLETSZABÁLYZATA				
Szám: SZAB-1-5/2017	Fejezet: Dokumentum törzs	Oldal: 39./153	Változat: 2.0	Kiadva: 2019. október 14.		

bejelentés egyúttal az új felhasználó közszolgáltatási szerződés megkötésére vonatkozó igényének is minősül. Ha a felhasználási helynek több tulajdonosa van, a szolgáltató választása szerint bármelyik tulajdonost felhasználóként nyilvántartásba veheti, amennyiben erre vonatkozó megállapodást valamennyi tulajdonos által aláírtan nem küldenek a szolgáltató részére. Abban az esetben, ha a felhasználó nem a tulajdonos, kötelező a tulajdonos hozzájáruló és díjfizetésre vonatkozó kötelezettségvállaló nyilatkozatát csatolni.

A felhasználó változás bejelentésére a [személyesen vagy postai úton benyújtott](#) 20. számú melléklet szerinti formanyomtatvány használatával kerül sor.

A bejelentésnek legalább a következőket kell tartalmaznia:

a) a felhasználási helyre vonatkozóan

aa) a felhasználási hely címe és felhasználó azonosító száma,

ab) a fogyasztásmérő berendezés gyári száma és

ac) a fogyasztásmérő berendezés mérőállása a birtokátruházás napján,

b) a korábbi felhasználó vonatkozásában

ba) a természetes személy felhasználó esetén neve, lakcíme, anyja neve, születésének helye, születésének időpontja, nem természetes személy felhasználó esetén elnevezése, székhelye, adószáma, cégjegyzékszám (egyéb nyilvántartási száma),

bb) új lakcíme és

bc) víziközmű-szolgáltatónál nyilvántartott felhasználói azonosító száma,

c) nyilatkozat a közszolgáltatási szerződés felmondásáról,

d) a felhasználó személyében bekövetkezett változás jogcíme,

e) az új felhasználó vonatkozásában a természetes személy felhasználó esetén neve, lakcíme, anyja neve, születésének helye, születésének időpontja, nem természetes személy felhasználó esetén elnevezése, székhelye, adószáma, cégjegyzékszám (egyéb nyilvántartási száma),

f) a bejelentés kelte és

g) a korábbi felhasználó vagy annak helyén az örökös, valamint az új felhasználó aláírása.

A felhasználó elhalálozása esetén az örökös az elhalálozás tényét legkésőbb annak tudomására jutása napjától számított 60 napon belül a víziközmű-szolgáltató számára a 20. számú melléklet szerinti formanyomtatványon bejelenti. A bejelentésnek tartalmaznia kell legalább az alábbi adatokat:

a) a felhasználási helyre vonatkozóan

aa) a felhasználási hely címe és felhasználó azonosító száma,

ab) a fogyasztásmérő berendezés gyári száma és

	KISKUN-VÍZ KFT	KISKUN-VÍZ KFT. ÜZLETSZABÁLYZATA			
Szám: SZAB-1-5/2017	Fejezet: Dokumentum törzs	Oldal: 40./153	Változat: 2.0	Kiadva: 2019. október 14.	

ac) a fogyasztásmérő berendezés mérőállása a birtokátruházás napján,

b) a korábbi felhasználó vonatkozásában a természetes személy felhasználó esetén neve, lakcíme, anyja neve, születésének helye, születésének időpontja, nem természetes személy felhasználó esetén elnevezése, székhelye, adószáma, cégjegyzékszám (egyéb nyilvántartási száma),

d) a felhasználó személyében bekövetkezett változás jogcíme,

e) az új felhasználó vonatkozásában a természetes személy felhasználó esetén neve, lakcíme, anyja neve, születésének helye, születésének időpontja, nem természetes személy felhasználó esetén elnevezése, székhelye, adószáma, cégjegyzékszám (egyéb nyilvántartási száma),

f) a bejelentés kelte és

g) a korábbi felhasználó vagy annak helyén az örökös, valamint az új felhasználó aláírása

h) halotti anyakönyvi kivonat.

A bejelentés az örökös közszolgáltatási szerződés megkötésére vonatkozó igényének minősül.



Ha a felhasználó a felhasználási helyen a víziközmű-szolgáltatás igénybevételével felhagy, a felhasználási hely tekintetében mindaddig felel a víziközmű-szolgáltatóval szemben a víziközmű-szolgáltatási szerződésben foglalt teljesítéséért, amíg a jelen pont szerinti bejelentést meg nem teszi vagy nem kéri a szüneteltetést.

A felhasználó személyében történő változás esetén a víziközmű-szolgáltató a bejelentés kézhezvételét követő 30 napon belül helyszíni ellenőrzést tart és jegyzőkönyvben rögzíti a fogyasztásmérő berendezés állását és a mérőberendezés, illetve a leszerelést megakadályozó zár vagy plomba szemrevételezéssel megállapított állapotát, és minden lényeges tény, adatot és nyilatkozatot. A jegyzőkönyvnek a felhasználó által aláírt egy példányát a víziközmű-szolgáltató a felhasználó részére átadja, másik példányát megőrzi, és az esetleges hatósági ellenőrzés vagy felhasználói panasz esetén az eljáró hatóságnak bemutatja.

A bejelentés napjától az új felhasználót terheli a közszolgáltatási szerződésben foglalt teljesítése, ha a felhasználási helyen az előzetes írásbeli felszólítás ellenére a helyszíni ellenőrzést az új felhasználó vagy képviselője akadályozza.

A bejelentés megtételének bizonyítása a felhasználót, a helyszíni ellenőrzés akadályoztatásának bizonyítása a víziközmű-szolgáltatót terheli.

Ha a víziközmű-szolgáltató ellenőrzési feladatának a felhasználóváltás bejelentésétől számított 30 napon belül nem tesz eleget, nem hivatkozhat felhasználói szerződésszegésre, és ezen a jogcímen nem érvényesíthet igényt a felhasználóval szemben.

	KISKUN-VÍZ KFT	KISKUN-VÍZ KFT. ÜZLETSZABÁLYZATA			
Szám: SZAB-1-5/2017	Fejezet: Dokumentum törzs	Oldal: 41./153	Változat: 2.0	Kiadva: 2019. október 14.	

5. A szerződés teljesítésében részt vevő harmadik személyek és a kapcsolatok bemutatása

A szolgáltató és a felhasználó, illetve elkülönített vízhasználó közötti szerződések teljesítésében részt vevő harmadik felek, és az általuk végzett tevékenységek:

- a szolgáltató a víz- és csatornadíj tartozások beszedésére követeléskezelő(ke)t alkalmazhat, a Kiskunsági Víziközmű-Szolgáltató Kft. (Megbízó) által megbízott társaság (Megbízott) jogosult - megbízási szerződés alapján - a meghatározott adósokkal szemben lejárt követeléseket behajtani. A Megbízott köteles megbízólevéllel ellátni a megbízás teljesítése során az ügyféllel kapcsolatba kerülő valamennyi munkavállalóját.

A Megbízott a behajtási folyamat során köteles a hatályos jogszabályoknak megfelelően eljárni. A Megbízott a mindenkor hatályos adatvédelmi törvény rendelkezéseinek megfelelően kezelhet és tárolhat a Megbízó kintlévőségeivel összefüggő adatokat. A Megbízott a szerződés fennállása alatt tudomására jutott mindennemű információt csak a Megbízó előzetes, írásbeli engedélye alapján adhat át harmadik személynek, illetve hozhat nyilvánosságra, kivéve, ha erre jogszabály kötelezi. Megbízott a birtokába jutott dokumentációt, adatokat, információkat üzleti titokként kezeli.

A Megbízott köteles követeléskezeléssel kapcsolatban a helyi önkormányzatoktól érkező kérések, intézkedések esetén a szükséges tájékoztatást megadni, konzultációkon részt venni, a Megbízó kérése alapján.



A Megbízott köteles a Megbízó által kidolgozott, vele egyeztetett sajtófelhívások végrehajtásában közreműködni.

- a szolgáltató hálózatépítést, vízbekötést, hibaelhárítást követő földmunkák és burkolatbontás helyreállításainak elvégzésére vállalkozót alkalmazhat

Az együttműködést szabályozó szerződések egyedi, illetve keret-szerződések, amelyekben különféle típusú feladatok szerepelnek. A szerződések kiterjednek a vállalkozó értesítésének módjára, a munka elvégzésének határidejére és a szerződés teljesítésével kapcsolatos egyéb feltételekre (díjazás, kötbér, szavatosság, felmondás, kapcsolattartó személyek megnevezése, elérhetőségeik megjelölése). A szerződéses partnerek megkülönböztethetők aszerint, hogy közvetlen kapcsolatba kerülnek-e a felhasználókkal, vagy sem. A Vállalkozó, tevékenysége során, köteles a hatályos jogszabályoknak megfelelően eljárni.

A Vállalkozási szerződésekben a Vállalkozó vállalja, hogy a Kiskunsági Víziközmű-Szolgáltató Kft. írásos megrendelésében megjelölt határidőn belül a munkaterületet átveszi és kötelezettséget vállal arra, hogy szükség szerint a munkavégzés helyét (munkaterületet), a szakmai és a közlekedési szabályzatnak, előírásoknak megfelelően a forgalomtól elzárja, elkeríti és a szükséges közlekedési táblákat, jelzéseket (pl. elterelő-, sebességkorlátozó táblák) elhelyezi, továbbá a munkaterületen folytatott tevékenysége során okozott károkat megtéríti.

A Kiskunsági Víziközmű-Szolgáltató Kft. dokumentáltan adja át a Vállalkozó részére a munkaterületet, valamint veszi vissza a megállapodásban foglaltak teljesítését követően.

	KISKUN-VÍZ KFT	KISKUN-VÍZ KFT. ÜZLETSZABÁLYZATA			
Szám: SZAB-1-5/2017	Fejezet: Dokumentum törzs	Oldal: 42./153	Változat: 2.0	Kiadva: 2019. október 14.	

A kiszervezett tevékenységek körét a Magyar Energetikai és Közmű-szabályozási Hivatal előzetesen engedélyezi és a megkötött szerződéseket a Kiskunsági Víziközmű-Szolgáltató Kft. tájékoztatásul megküldi a részére.

6. A Felhasználó tájékoztatásának szabályai az előző évi átlagfogyasztástól jelentős eltérés esetén

Jelentős eltérésnek tekinti a szolgáltató a 8. sz. *mellékletben* meghatározott mértéket. A szolgáltató a mérő leolvasásakor, ellenőrzésekor vagy cseréje során észlelt eltérésről haladéktalanul köteles a felhasználót szóban értesíteni, úgy hogy az ellenőrzési lapot a felhasználó vagy képviselője aláírásával látja el, amelynek egy példánya a felhasználó részére átadásra kerül. A felhasználó vagy képviselője aláírásának hiányában az ellenőrzési lapot és a tájékoztatást a szolgáltató 15 napon belül megküldi a felhasználó részére. A felhasználó a házi ivóvízhálózat rendszeres ellenőrzésekor észlelt eltérést köteles az aktuális mérőállás megjelölésével haladéktalanul a szolgáltató elérhetőségeinek bármelyikén bejelenteni, illetve a hiba kijavítását azonnal megkezdeni.



7. A szerződés megszűnésének esetei

Adott felhasználási hely tekintetében a közszolgáltatási szerződés megszűnik, ha

- a felhasználó személyének megváltozása miatt a felhasználási helyre nézve a víziközmű-szolgáltató új közszolgáltatási szerződést kötött,
- a felhasználási hely megszűnt, vagy
- a víziközmű-szolgáltató a közszolgáltatási szerződést felmondta,
- a felhasználó a közszolgáltatási szerződést felmondta.

A közszolgáltatási szerződést a víziközmű-szolgáltató azonnali hatállyal kizárólag akkor mondhatja fel, ha:

- annak fenntartása a víziközmű-rendszer teljesítőképességét meghaladó igénybevételt eredményez,
- a felhasználó nem működik együtt a felhasználási hely szabályos kialakítása vagy a fogyasztásmérő berendezés elhelyezése, leolvasása érdekében, víziközmű-szolgáltató a felhasználót az együttműködésre legalább kétszer írásban felszólította, és a második felszólítás sem vezetett eredményre, vagy
- a víziközmű-szolgáltatás fenntartása közegészségügyi vagy műszaki okból veszélyezteti az ellátás biztonságát,
- a felhasználó a szolgáltatás szüneteltetése alatt a víziközmű-hálózatot szabálytalanul használja és a szolgáltató a felhasználót az együttműködésre legalább kétszer írásban bizonyítható módon felszólította és a második felszólítás sem vezetett eredményre,
- a nem lakossági felhasználó a szerződésben megjelölt, rendelkezésre álló vagy lekötött kvótát az adott szolgáltatási pont vonatkozásában túllépi és a szolgáltató felszólítása ellenére sem intézkedett a kvóta különbözetének megfizetése iránt, vagy a szerződésben meghatározott kvóta szerinti fogyasztásról

	KISKUN-VÍZ KFT	KISKUN-VÍZ KFT. ÜZLETSZABÁLYZATA			
Szám: SZAB-1-5/2017	Fejezet: Dokumentum törzs	Oldal: 43./153	Változat: 2.0	Kiadva: 2019. október 14.	

A felhasználót az átvétel igazolására alkalmas módon kell felszólítani azzal, hogy a második felszólítás kiküldésére leghamarabb az első felszólítás kézhezvételét követő tizenötödik napon túl kerülhet sor.

A szerződés megszüntetését követően a szolgáltatás újra indításának költségei a felhasználót terhelik.

8. A szerződés időtartamának meghatározása

A közszolgáltatási szerződéseket - az eseti vízvételzésre vonatkozó szerződések kivételével - a felhasználóval határozatlan időtartamra köti a szolgáltató.

9. Rendes felmondás szabályai

9.1. A felhasználó szerződés felmondási jogosultsága

Felhasználó jogosult a közszolgáltatási szerződést 30 napos határidővel írásban felmondani, amennyiben az ingatlanon nincs más felhasználó által igénybe vett közműves ivóvíz szolgáltatás. Ha a szerződést az ingatlant egyéb jogcímen használó mondja fel, előzetesen a tulajdonos hozzájárulását is be kell szereznie. A szerződés felmondásában nyilatkozni kell arról, hogy a felmondás nem érinti hátrányosan az ingatlanon más felhasználó által igénybe vett közműves ivóvíz-szolgáltatást. Ennek elmaradása esetén a jogkövetkezményekért a felhasználó köteles helytállni.

A mellékszolgáltatási szerződést az elkülönített vízhasználó 30 napos határidővel felmondhatja. A szolgáltatás újraindításának költségei a felhasználót terhelik.

9.2. A szolgáltató szerződés felmondási jogosultsága

A víziközmű-szolgáltató nem lakossági felhasználó esetében a közüzemi ivóvíz-szolgáltatást felfüggesztheti, illetve 45 napon túli díjtartozás esetében 30 napos határidővel a közszolgáltatási szerződést felmondhatja.

A szolgáltató jogosult a lakossági felhasználó 60 napon túli díjtartozás, míg a nem lakossági felhasználó 45 napon túli díjtartozás esetében 30 napos határidővel a közszolgáltatási szerződést felmondani, kivéve egészségügyi és gyermekintézmények, valamint lakossági felhasználó részére végzett közműves szennyvízelvezetés és -tisztítás esetében.

A megkötött mellékszolgáltatási szerződést a szolgáltató 60 napon túli díjtartozás esetén, további 30 napos határidővel felmondhatja. A mellékszolgáltatási szerződések felmondásáról a bekötési vízmérő szerinti felhasználót a szolgáltató köteles tájékoztatni.

10. A szerződés megszűnésének egyéb esetei

A szerződés megszűnik a felhasználó elhalálozásával, nem lakossági felhasználó esetén jogutód nélküli megszűnésével végelszámolás, csődeljárás, felszámolási eljárás folytán bekövetkező megszüntetéssel.

	KISKUN-VÍZ KFT	KISKUN-VÍZ KFT. ÜZLETSZABÁLYZATA			
Szám: SZAB-1-5/2017	Fejezet: Dokumentum törzs	Oldal: 44./153	Változat: 2.0	Kiadva: 2019. október 14.	

11. Elszámolás a szerződés megszűnése esetén

Közszolgáltatási szerződés megszűnése esetében, a szerződés megszűnésének időpontjában a leolvasott vízmérő állás alapján, végszámlát készít a szolgáltató. Felhasználó az adott felhasználási helyekre vonatkozó számla és egyéb tartozását a szolgáltató részére a számlán feltüntetett fizetési határidőn belül kiegyenlíti.

Abban az esetben, ha a végszámla készítésekor a felhasználó visszatérítésre jogosult a folyószámla egyenleg alapján, úgy a szolgáltató intézkedik a visszafizetésről helyben a pénztárban, vagy 15 napon belül a felhasználó által írásban megjelölt postacímre, vagy számlaszámra történő utalásáról.

12. A szerződésszegés esetei

12.1. Szerződésszegés a szolgáltató részéről

A szolgáltató részéről szerződésszegésnek minősül, ha

- nem értesíti az előírt határidőben a felhasználót a karbantartási, felújítási vagy fejlesztési munkák miatti szünetelés időpontjáról és várható időtartamáról,
- a szolgáltatás minősége és a szolgáltatás színvonala a jogszabályokban, a működési engedélyében, az üzemeltetési szerződésben vagy az üzletszabályzatában előírtaknak nem felel meg,
- a szolgáltatást a szerződésben rögzített időpontban nem kezdi meg, vagy jogellenesen szünetelteti,
- neki felróható módon olyan fogyasztásmérőt üzemeltet, amely érvényes hitelesítéssel vagy kalibrációval nem rendelkezik, és annak hitelesítésére vagy kalibrálására jogszabály vagy szerződés a víziközmű-szolgáltatót kötelezi,
- az üzletszabályzatban foglalt egyéb kötelezettségeit nem teljesíti.

12.2. Szerződésszegés a felhasználó részéről

A felhasználó részéről szerződésszegésnek minősül, ha

- a szerződésben meghatározott, rendelkezésre álló vagy lekötött kvótát egy adott szolgáltatási pont vonatkozásában túllépi,
- a víziközmű-szolgáltatóval szemben fennálló fizetési kötelezettségének nem, vagy késedelmesen tesz eleget,
- a szerződésben foglalt adatváltozás bejelentési kötelezettségének nem, vagy késedelmesen tesz eleget,
- a víziközmű-szolgáltatást a jogszabályokban előírtaktól eltérő módon, szabálytalanul veszi igénybe,
- a fogyasztásmérő ellenőrzését, a hibás fogyasztásmérő javítását, hitelesítési vagy egyéb okból történő cseréjét, vagy a fogyasztásmérő leolvasását a szerződésben előírtak szerint a víziközmű-

	KISKUN-VÍZ KFT	KISKUN-VÍZ KFT. ÜZLETSZABÁLYZATA			
Szám: SZAB-1-5/2017	Fejezet: Dokumentum törzs	Oldal: 45./153	Változat: 2.0	Kiadva: 2019. október 14.	

szolgáltató részére nem teszi lehetővé, vagy - ha erre megállapodás a felhasználót kötelezi - ezek javításáról vagy a cseréjéről nem gondoskodik,

- lakossági felhasználóként bejelentett, de nem lakossági felhasználóként veszi igénybe a víziközmű-szolgáltatást,
- az üzletszabályzatban foglalt egyéb kötelezettségeit nem teljesíti.

Lejárt hitelességű vagy lejárt kalibrációval rendelkező fogyasztásmérő esetében a víziközmű-szolgáltató vagy a felhasználó a szerződészegés jogkövetkezménye alól akkor mentesül, ha bizonyítja, hogy a fogyasztásmérő megfelelő időben történő hitelesítése, cseréje vagy leszerelést megakadályozó zárral, illetve plombával történő ellátása a másik fél érdekkörében fennálló okból nem vezetett eredményre. A felhasználó szerződészegését a víziközmű-szolgáltató köteles bizonyítani.

12.3. Előzetes egyeztetés szabályai szerződészegő felhasználó esetén

A felhasználó részéről szerződészegésnek minősül, ha a szolgáltatóval szemben fennálló fizetési kötelezettségének nem, vagy késedelmesen tesz eleget.



12.4. Fizetési felszólítás és korlátozási értesítés lakossági felhasználók esetében

A szolgáltató a felhasználót első alkalommal írásban – a felhasználó elektronikus úton történő kapcsolattartásra is kiterjedő előzetes és kifejezett hozzájárulása esetén – elektronikusan, postai vagy a lakossági felhasználó általi átvétel igazolására alkalmas más egyéb módon felhívja fizetési kötelezettsége teljesítésére, valamint tájékoztatja a nem fizetés esetén a jogszabályokban foglalt következményekről.

Második alkalommal szolgáltató a Vksztv. 58. §-a szerint tértivevénnel postázott levélben szólítja fel díjtartozásáról a felhasználót, felhívja a szociálisan rászoruló felhasználó figyelmét a jogszabály alapján őt megillető kedvezményekre, valamint ismerteti a nem fizetés esetén a vonatkozó jogszabály szerint a felfüggesztés vagy korlátozás lehetőségéről. Ezzel egyidejűleg értesíti a területileg illetékes megyei népegészségügyi szakigazgatási szervet.

Ebben a levélben a szolgáltató megjelöli a tervezett műszaki beavatkozás módját (ivóvízszolgáltatás-felfüggesztése vagy átmérő-szűkítés) és ha szükséges, a közegészségügyi követelmények teljesítéséhez az ivóvízellátás lehetőségét. Az értesítésben a víziközmű-szolgáltató meghatározza azt az 5 munkanapot, amely időszakon belül a közüzemi ivóvíz-szolgáltatás felfüggesztését vagy korlátozását végre kívánja hajtani. Az értesítés tételesen tartalmazza a lakossági felhasználóval szemben fennálló teljes követelést jogcímenként összegszerűen, azok eredeti fizetési határidejével együtt.

Továbbá felhívja a felhasználó figyelmét arra, hogy a tőketartozáson túl a beavatkozással kapcsolatos költségek is terhelik.

	KISKUN-VÍZ KFT	KISKUN-VÍZ KFT. ÜZLETSZABÁLYZATA			
Szám: SZAB-1-5/2017	Fejezet: Dokumentum törzs	Oldal: 46./153	Változat: 2.0	Kiadva: 2019. október 14.	

A szolgáltató a 30 napon túli víz-és csatornadíj tartozások beszedésére követelés kezelőt is alkalmazhat. Az eljárással kapcsolatos tőketartozáson felüli költségek is a hátralékos ügyfelet terhelik.

Szolgáltató a fizetési felszólítás(ok) és a korlátozási értesítők megküldésével és ügyintézésével egyidejűleg, az üzletszabályzat 13. sz. *mellékletében* meghatározott mértékű díjakat (pl.: különjelzási díj) érvényesíti a hátralékos ügyfél felé.

A közüzemi ivóvíz-szolgáltatás felfüggesztését vagy korlátozását megelőző írásbeli jognyilatkozat akkor tekinthető közöltnek, ha azt a címzettnek vagy az átvételre jogosult más személynek tértivevény-szolgáltatással feladott küldeményként vagy egyéb igazolható módon kézbesítik. Ezen túlmenően a postai szolgáltatásokról szóló törvény szerint tértivevény-szolgáltatással feladott küldeményként kézbesített jognyilatkozatot

- ha a címzett vagy az átvételre jogosult más személy a küldemény átvételét megtagadja, a kézbesítés megkísérlésének napján,

- ha az „nem kereste” kézbesíthetlenségi ok jelzésével érkezik vissza a feladóhoz, a második eredménytelen kézbesítési kísérletet követő ötödik munkanapon – az ellenkező bizonyításig – kézbesítettnek kell tekinteni.

A követelés azon a napon minősül teljesítettnek, amikor a szolgáltató számláján a díj összege jóváírásra kerül.

A közegészségügyi követelmények teljesítéséhez szükséges ivóvízellátás akkor biztosított, ha az ivóvízellátás legalább 20 l/fő/nap mennyiségben a lakóhelytől számítottan legfeljebb 150 méter, közterületen megteendő távolságon belül elérhető. A közegészségügyi ivóvízigénye kielégítése érdekében eljáró lakossági felhasználó az üzemképes lift használatában nem korlátozható. Négy emeletnél magasabb lifttel – vagy üzemképes lifttel – nem rendelkező lakóépületben pedig négy emeletnél nem nagyobb szintkülönbséggel kell a közegészségügyi követelmények teljesítéséhez szükséges ivóvízellátást biztosítani.

Közszolgáltatási szerződés hiányában közműves ivóvizet a közkifolyókról vagy más vízvételi helyről rendszeresen vételező természetes személyek számára az ivóvízellátást legalább 20 liter/fő/nap mennyiségben, a lakóhelytől számítottan legfeljebb 300 méter, közterületen megteendő távolságon belül szükséges biztosítani.

12.5. Fizetési felszólítás és korlátozási értesítés nem lakossági felhasználók esetében

A szolgáltató a felhasználót első alkalommal írásban – a felhasználó elektronikus úton történő kapcsolattartásra is kiterjedő előzetes és kifejezett hozzájárulása esetén – elektronikusan vagy postai felhívja fizetési kötelezettsége teljesítésére, valamint tájékoztatja a nem fizetés esetén a jogszabályokban foglalt következményekről.

Második alkalommal szolgáltató a Vksztv. 58. §-a szerint tértivevénnyel postázott levélben szólítja fel díjtartozásáról a felhasználót, valamint ismerteti a nem fizetés esetén a vonatkozó



jogszabály szerint a felfüggesztés vagy korlátozás lehetőségéről. Ezzel egyidejűleg értesíti a területileg illetékes megyei népegészségügyi szakigazgatási szervet. Ebben a levélben a szolgáltató megjelöli a tervezett műszaki beavatkozás módját (közüzemi ivóvíz-szolgáltatás felfüggesztése és a szennyvíz bekötővezeték elzárása), továbbá felhívja a felhasználó figyelmét arra, hogy a tőketartozáson túl a beavatkozással kapcsolatos költségek is terhelik. A szolgáltató a 30 napon túli víz-és csatornadíj tartozások beszedésére követelés kezelőt is alkalmazhat. Az eljárással kapcsolatos tőketartozáson felüli költségek is a hátralékos ügyfelet terhelik.

Ezzel egyidejűleg értesíti a területileg illetékes megyei népegészségügyi szakigazgatási szervet a tervezett beavatkozásról.

A közüzemi ivóvíz-szolgáltatás felfüggesztését vagy korlátozását megelőző írásbeli jognyilatkozat akkor tekinthető közöltnek, ha azt a címzettnek vagy az átvételre jogosult más személynek tértivevény-szolgáltatással feladott küldeményként vagy egyéb igazolható módon kézbesítik. Ezen túlmenően a postai szolgáltatásokról szóló törvény szerint tértivevény-szolgáltatással feladott küldeményként kézbesített jognyilatkozatot

- ha a címzett vagy az átvételre jogosult más személy a küldemény átvételét megtagadja, a kézbesítés megkísérlésének napján,

- ha az „nem kereste” kézbesíthetlenségi ok jelzésével érkezik vissza a feladóhoz, a második eredménytelen kézbesítési kísérletet követő ötödik munkanapon – az ellenkező bizonyításig – kézbesítettnek kell tekinteni.



A szolgáltató 45 napon túli díjtartozás esetében 30 napos határidővel a közszolgáltatási szerződést felmondhatja.

A követelés azon a napon minősül teljesítettnek, amikor a szolgáltató számláján a díj összege jóváírásra kerül.

Egészségügyi és gyermekintézmények esetében a vízszolgáltatás felfüggesztése, valamint a közszolgáltatási szerződés felmondása nem alkalmazható, e felhasználók vonatkozásában a szolgáltató követelésének jogi úton szerez érvényt.

A közegészségügyi követelmények teljesítéséhez szükséges ivóvízellátás akkor biztosított, ha az ivóvízellátás legalább 20 l/fő/nap mennyiségben a lakóhelytől számítottan legfeljebb 150 méter, közterületen megteendő távolságon belül elérhető. A közegészségügyi ivóvízigénye kielégítése érdekében eljáró lakossági felhasználó az üzemképes lift használatában nem korlátozható. Négy emeletnél magasabb lifttel – vagy üzemképes lifttel – nem rendelkező lakóépületben pedig négy emeletnél nem nagyobb szintkülönbséggel kell a közegészségügyi követelmények teljesítéséhez szükséges ivóvízellátást biztosítani.

Szolgáltató a fizetési felszólítás (ok) és a korlátozási értesítők megküldésével és ügyintézésével egyidejűleg, az üzletszabályzat 13. sz. *mellékletében* meghatározott mértékű díjakat (pl.: különjelzási díj) érvényesíti a hátralékos ügyfél felé.

	KISKUN-VÍZ KFT	KISKUN-VÍZ KFT. ÜZLETSZABÁLYZATA			
Szám: SZAB-1-5/2017	Fejezet: Dokumentum törzs	Oldal: 48./153	Változat: 2.0	Kiadva: 2019. október 14.	

12.6. Fizetési felszólítás mellékvízmérő esetén

A felhasználó a számla ellenértékét a számlán feltüntetett határidőn belül a szolgáltató részére köteles megfizetni.

A szolgáltató a felhasználó figyelmét díjtartozás esetén fizetési kötelezettsége elmulasztására a fizetési határidő lejártát követően telefonon, személyesen, vagy írásban felhívja. Első alkalommal a fizetési határidő lejártát követően a felhasználó részére írásos fizetési felszólítás megküldésével a szolgáltató felhívja figyelmét fizetési kötelezettségére, valamint tájékoztatja nem fizetés esetén, a két hónapon túli díjtartozás miatti szerződésmegszakítás lehetőségéről és annak következményéről.

Ha a fizetési felszólítás nem járt eredménnyel, második alkalommal a szolgáltató tértivevénnyel postázott levélben díjtartozásáról az elkülönített vízhasználót felszólítja, valamint ismerteti nem fizetés esetén az alkalmazható eljárást (nem fizetés esetén a két hónapon túli díjtartozás miatti szerződésmegszakítás, jogi eljárás megindítása, előrefizetős mérő felszerelése). Ezzel egyidejűleg értesíti az illetékes közös képviselőt a tervezett szerződésmegszakításról, melynek oka a felhasználó két hónapon túli díjtartozása.

Ha a felhasználó az első tértivevénnyel postázott fizetési felszólítás kézhezvételét követően sem egyenlíti ki tartozását, a szolgáltató

- az utolsó leolvasott mérőállástól felmondja az elkülönített felhasználóval kötött szerződést, részére felhasználási hely nyilvántartását, leolvasását és a számla kiállítását megszünteti, vagy
- ha a műszaki feltételek adottak, a felhasználási helyen előrefizetős mérőt szerel fel.

Ezzel egyidejűleg értesíti az illetékes közös képviselőt, továbbá felhívja a felhasználó figyelmét arra, hogy a tőketartozáson túl a jogi eljárással kapcsolatos költségek is terhelik és a szolgáltató követelését jogi úton érvényesíti a felhasználóval szemben.



A követelés azon a napon minősül teljesítettnek, amikor a szolgáltató számláján a díj összege jóváírásra kerül.

A díjtartozás és járulékos költségeinek rendezése után új mellékszolgáltatási szerződés kötésére nyílik lehetőség, melynek költségei a felhasználót terhelik.

A szolgáltató a szabályos eljárás felett végzett tevékenységért különjárási díjat számít fel a 23. számú melléklet szerint.

12.7. Részletfizetési megállapodás, fizetési halasztás

Amennyiben a felhasználó tartozása megfizetéséhez részletfizetési kedvezmény biztosítását kéri, úgy vele részletfizetési megállapodás köthető. A részletfizetés engedélyezését a felhasználónak írásban kell kérnie levélben, vagy az ügyfélszolgálati irodánál, illetve fogyasztói irodáknál személyesen előterjesztett írásbeli kérelemben. A kérelemről a szolgáltató egyedi elbírálás alapján dönt, melyről írásban értesíti a felhasználót.

	KISKUN-VÍZ KFT	KISKUN-VÍZ KFT. ÜZLETSZABÁLYZATA				
Szám: SZAB-1-5/2017	Fejezet: Dokumentum törzs	Oldal: 49./153	Változat: 2.0	Kiadva: 2019. október 14.		

Nem adható részletfizetési kedvezmény – a szociálisan rászoruló felhasználók kivételével - annak a felhasználónak:

- akinek adott gazdasági éven belül már volt részletfizetési megállapodása,
- aki egy éven belüli részletfizetési megállapodásában foglaltakat nem teljesítette maradéktalanul,
- aki korlátozási értesítőt kapott, vagy korábbi tartozása miatt korlátozási eljárás alatt áll,
- akinek tartozása jogi eljárás alatt van.

A részletfizetési megállapodások megkötésénél figyelembe kell venni, hogy a megköthető legkisebb részlet 10.000 Ft.

A szociálisan rászoruló felhasználó esetében a részletfizetés időtartama nem lehet kevesebb, mint az igénylést megelőző 12 hónapban számlázott felhasználásból számított

- egyhavi átlagfogyasztás ellenértékét meg nem haladó tartozás esetén két hónap,
- 3 havi átlagfogyasztás ellenértékét meg nem haladó tartozás esetén öt hónap,
- 3 havi átlagfogyasztást meghaladó tartozás esetén hat hónap.

A részletfizetés nem érinti az esedékes számlák határidőben történő megfizetésének kötelezettségét. Ha a felhasználó bármely részlet határidőre történő befizetését elmulasztja, vagy aktuális számláját határidőben nem egyenlíti ki, a fennálló tartozás azonnal, egy összegben esedékessé válik, és a megkötött megállapodás felmondásra kerül, amelyről a felhasználó írásban értesítést kap.

12.8. Fizetési halasztás

A felhasználó a szolgáltatónál fizetési halasztás iránti kérelmet nyújthat be, melynek elbírálása a részletfizetéshez hasonlóan történik.

A fizetési haladék időtartama legfeljebb 60 nap, különös méltányolást érdemlő esetben 90 nap.

Egyidejűleg csak az egyik megállapodás köthető meg a részletfizetés és a fizetési halasztás közül.

12.9. Szolgáltatás korlátozása és felfüggesztése díjtartozás miatt

Ha a felhasználó a szolgáltatási díjat nem fizeti meg, a víziközmű-szolgáltató - a Vksztv. 58. §-ban meghatározott következményekre való figyelemfelhívás mellett - legalább kétszer írásban felszólítja a felhasználót fizetési kötelezettsége teljesítésére. A felszólításnak tartalmaznia kell a felhasználó azonosító számát, a felhasználó nevét, a felhasználó címét, a felhasználási hely címét, az elszámolás alapjául szolgáló fogyasztásmérő gyári számát, a szerződésszámot, a bizonylatszámot, az esedékességet, lejárt idejű tartozás összegét, valamint annak eredeti fizetési határidejét. A lakossági felhasználóval szemben a víziközmű-szolgáltató által kezdeményezett közüzemi ivóvíz-szolgáltatás felfüggesztésére vagy korlátozására csak olyan időpontban kerülhet sor, amelyről a víziközmű-szolgáltató a lakossági felhasználót előre értesítette. A második fizetési felszólítás és az

	KISKUN-VÍZ KFT	KISKUN-VÍZ KFT. ÜZLETSZABÁLYZATA			
Szám: SZAB-1-5/2017	Fejezet: Dokumentum törzs	Oldal: 50./153	Változat: 2.0	Kiadva: 2019. október 14.	

intézkedés alkalmazása között legalább 15 napnak el kell telnie. Az értesítésben a víziközmű-szolgáltató köteles meghatározni azt az 5 munkanapot, amely időszakon belül a közüzemi ivóvíz-szolgáltatás felfüggesztését vagy korlátozását végre kívánja hajtani. Az értesítésnek tételesen tartalmaznia kell a lakossági felhasználóval szemben fennálló teljes követelést jogcímenként összecszerűen, azok eredeti fizetési határidejével együtt.

A lakossági felhasználó - amennyiben a közüzemi ivóvíz-szolgáltatásra igényt tart - díjtarozása, valamint a korlátozás visszaállításával kapcsolatban felmerülő díj rendezését a víziközmű-szolgáltató felé igazolni köteles. A víziközmű-szolgáltató ezen igazolás közlését követő 3 napon belül a víziközmű-szolgáltatást teljes körűen visszaállítja. Ennek elmaradása esetén a víziközmű szolgáltató napi 5000.- Ft. kötbér fizet meg a felhasználó felé.

A vízszolgáltatás korlátozására és helyreállítására a szolgáltató által alkalmazott díjak megtalálhatók a www.kiskunviz.hu honlapon, valamint jelen üzletszabályzat 23. számú mellékletében.

Vízkorlátozás lehetséges esetei:

- átmérő szűkítéssel, ha nincs 150 méter, közterületen megteendő távolságon belül közkifolyó (ejektoros kút), úgy, hogy a vízellátás 20 l/fő/nap mértékben biztosítható legyen.
- szolgáltatás felfüggesztése vízmérő kiszereeléssel, bekötővezeték zárásával, ha 150 méter, közterületen belül megteendő távolságon belül a vízellátás közkifolyón, vagy 4 emeletnél magasabb, lifttel – vagy üzemképes lifttel – nem rendelkező társasházak esetében 4 emeletenként biztosított.
- előrefizetős mérő elhelyezése, ha a szolgáltató ebben és a tartozások megfizetésében megállapodott a felhasználóval.

Nem lakossági felhasználási helyek esetén a vízszolgáltatás korlátozás feltétele a létfenntartáshoz, a közegészségügyi és tűzvédelmi követelmények teljesítéséhez szükséges ivóvízellátás.

A szolgáltatás korlátozása és felfüggesztése nem alkalmazható egészségügyi és gyermekintézményeknél, továbbá lakossági felhasználó részére végzett közműves szennyvízelvezetés és -tisztítás esetén.

Ha a mellékszolgáltatási szerződéssel rendelkező, és a mellékmérős elszámolási módot választó elkülönített vízhasználó:

☐ a mérésügyről szóló törvény végrehajtására kiadott kormányrendeletben előírt határidőn belül a mellékvízmérő hitelesítéséről nem gondoskodott, vagy

☐ három egymást követő alkalommal nem teszi lehetővé – a II.2. pont szerinti kérelemben megjelölt időpontban – a mellékvízmérő időszakos leolvasását, vagy

☐ 60 napot meghaladó fizetési késedelembe esett

	KISKUN-VÍZ KFT	KISKUN-VÍZ KFT. ÜZLETSZABÁLYZATA			
Szám: SZAB-1-5/2017	Fejezet: Dokumentum törzs	Oldal: 51./153	Változat: 2.0	Kiadva: 2019. október 14.	

az egyéb felhasználói szerződésszegés jogkövetkezményeinek viselése mellett tűrni köteles, hogy a szolgáltató az adott felhasználási hely ivóvízfogyasztását korlátozza, vagy előrefizetős ivóvízmérőt helyezzen el a mérési helyen.

13. Jogi eljárás

Azon felhasználók esetében, ahol a szolgáltató által kiküldött általános felszólítások nem vezettek eredményre a tartozás megfizetése érdekében, jogi úton kell a tartozást behajtani. A szolgáltató tértivevényes felszólító levelet küld a felhasználónak, azzal hogy a fennálló tartozást a kézbesítéstől számított 8 napon belül fizesse meg a szolgáltató részére. Amennyiben a felszólítás nem vezet eredményre, úgy jogi képviselő fizetési meghagyás kibocsátását kéri az eljáró közjegyzőtől. A felhasználónak a fizetési meghagyás kézbesítésétől számítva 15 nap áll rendelkezésre a tartozás rendezésére. Ha ez nem történik meg, úgy jogi képviselő kezdeményezheti a végrehajtási eljárás megindítását a tartozással rendelkező felhasználóval szemben. A fizetési meghagyás benyújtásával járó, valamint a végrehajtási eljárás költségeit a szolgáltató előlegezi meg, de a felhasználó, illetve az adós köteles viselni.

13.1. A szerződésszegés bizonyítására vonatkozó szabályok

Ha az ellenőrzés során a szolgáltató képviselője szerződésszegést, vagy annak gyanúját állapítja meg, arról a bizonyítás érdekében fényképet vagy digitális felvételt is köteles készíteni. A fogyasztásmérő vagy bármely részének leszerelése esetén, a leszerelést megelőzően a fogyasztásmérőről és annak részeiről, valamint a leszerelést követően azok becsomagolt állapotáról fényképet vagy digitális felvételt kell készíteni és jegyzőkönyvet készíteni.

13.2. Az azonnali felmondást nem eredményező szerződésszegések következményei

A szolgáltató a közszolgáltatási szerződés megszegésével okozott kárért a polgári jog általános szabályai szerint felelősséggel tartozik. A felhasználót kártérítés illeti meg, ha a kár bekövetkezte, annak összecszerúsége és a szolgáltató felróható magatartása között okozati összefüggés áll fenn.

A felhasználó a szolgáltatónak okozott kárért a polgári jog általános szabályai szerint felelősséggel tartozik. A felhasználó jelen Üzletszabályzatban jelölt esetekben az abban meghatározott mértékű kötbért köteles a szolgáltatónak fizetni.

A felhasználó a jelen Üzletszabályzatban meghatározott esetekben a 10. sz. melléklet szerinti kötbéreket érvényesítheti a szolgáltatóval szemben.

A szolgáltató jelen Üzletszabályzatban és a jogszabályokban meghatározott esetekben a szolgáltatást jogosult korlátozni, vagy felfüggeszteni.

A szolgáltatás szabályszerű igénybevételének megsértése esetén a szolgáltató az illetékes járási hivatalhoz fordulhat a szabálytalan víziközmű-használat megszüntetése iránt.

14. Időszakos korlátozásra vonatkozó tájékoztatás elmaradásának következményei

Az időszakos, előre tervezhető szolgáltatás korlátozására vonatkozó tájékoztatás elmaradása esetén, amennyiben a bejelentőnek a tájékoztatás elmaradásával ok-okozati összefüggésben,

	KISKUN-VÍZ KFT	KISKUN-VÍZ KFT. ÜZLETSZABÁLYZATA			
Szám: SZAB-1-5/2017	Fejezet: Dokumentum törzs	Oldal: 52./153	Változat: 2.0	Kiadva: 2019. október 14.	

bizonyítható módon kára keletkezik, úgy kártérítési igénnyel fordulhat a Kiskunsági Víziközmű-Szolgáltató Kft. felé. Az eljárás a bejelentő írásbeli kérelme alapján indul.

A bejelentő által megküldött kérelemre 30 napon belül a szolgáltató választ küld. A 30 napos válaszadási határidő, a követelést alátámasztó bizonyíték, dokumentáció hiánya, helyszíni vizsgálat vagy valamely hatóság megkeresésének szükségessége esetén, 1 alkalommal, legfeljebb 30 nappal meghosszabbítható, pl. helyszíni vizsgálat vagy valamely hatóság megkeresésének szükségessége esetén vagy a felhasználóval történő időpont egyeztetés sikertelensége miatt. A válaszadási határidő meghosszabbításáról és annak indokáról a bejelentő, a válaszadási határidő letelte előtt, írásban kap tájékoztatást.

Az érdemi válaszadási határidőbe nem számít bele a megalapozottságot alátámasztó dokumentumok rendelkezésre bocsátásának, továbbá a szükséges hatósági egyeztetések és a helyszíni kivizsgálások időigénye.

A megalapozott, vagy részben megalapozott kérelem esetén megállapodásban meghatározott határidőben és módon kerül a bejelentő számára kifizetésre a kártérítési összeg. Megalapozatlan kérelem esetén a fenti határidők szerint kap értesítést a bejelentő.

15. Az egyoldalúan változtatható szerződési feltételek

A Szolgáltató felhasználók nagy számára tekintettel a szolgáltatási környezet változása esetén csak úgy tudja vállalni a folyamatos, biztonságos szolgáltatást, ha a már megkötött szerződésekre kihatóan is fenntartja magának az üzletszabályzat és az Általános Szerződési Feltételek (továbbiakban ÁSZF) egyoldalú módosításának lehetőségét az alábbi esetekben:

- a Kiskunsági Víziközmű-Szolgáltató Kft. cégadataira vonatkozó módosítás,
- a szolgáltatás díjának módosítása,

- azon eljárások módosítása, melyek szabályozását a jogszabályok a víziközmű-szolgáltatás hatáskörébe utalják, azzal, hogy a módosítás nem eredményezheti a szerződés feltételeinek a felhasználó hátrányára történő lényeges módosítását, - ha a jogviszonyra vonatkozó jogszabályi vagy piaci feltételek megváltoztak, ha az illetékes Hatóság döntésében foglaltak teljesítéséhez szükséges.

A Szolgáltató az egyoldalúan változtatható feltételek várható módosítása esetén, azok hatálybalépése előtt legalább 30 nappal a módosítást az ügyfélszolgálati irodában és internetes honlapján közzé teszi, illetve a módosítás tartalmáról írásban értesíti a felhasználókat.

	KISKUN-VÍZ KFT	KISKUN-VÍZ KFT. ÜZLETSZABÁLYZATA			
Szám: SZAB-1-5/2017	Fejezet: Dokumentum törzs	Oldal: 53./153	Változat: 2.0	Kiadva: 2019. október 14.	

VI. JOGOK ÉS KÖTELEZETTSÉGEK

1. Felhasználó jogai és kötelezettségei

1.1. *A felhasználó jogosult*

- a közszolgáltatási szerződés tartama alatt a szolgáltatás szerződés szerinti igénybevételére, valamint a szerződésben meghatározott egyéb szolgáltatások igénybevételére;
- saját adatairól tájékoztatást kérni a szolgáltatótól a jogszabályokban meghatározott őrzés időn belül, abban az esetben, ha előzetesen igazolja, hogy a felhasználási hely vonatkozásában ő a tulajdonos, bérlő vagy az érdekelt fél;
- a szolgáltatással kapcsolatos panaszok, észrevételek bejelentésére, a panasz érdemi kivizsgálásának kérésére, illetőleg a vizsgálat eredményéről megfelelő tájékoztatásra;
- a bekötési vízmérő - a vonatkozó költségek előzetes befizetése mellett történő - soron kívüli leolvasásának, felülvizsgálatának és hitelesíttetésének kezdeményezésére;
- a szolgáltatás szüneteltetésének, illetve megszüntetésének igénylésére az ezzel kapcsolatban felmerülő költségek egyidejű megfizetésével;
- a szolgáltatási szerződést közműves ivóvízellátás esetén a felhasználó, ha egyben az ingatlan tulajdonosa - az egyéb jogcímen használó pedig a tulajdonos hozzájárulásával -, 60 napos határidővel felmondhatja, amennyiben az ingatlanon nincs más felhasználó által igénybe vett közműves ivóvíz-szolgáltatás;
- a mellékvízmérős közműves ivóvízellátási-szerződést az elkülönített vízhasználatot igénybe vevő 30 napos határidővel felmondani;
- a szolgáltató szerződésszegése esetén a szerződésszegésből eredő igényeket érvényesíteni.

1.2. *A felhasználó köteles*

- a szolgáltató által nyújtott szolgáltatás díjának számla alapján, a számlán feltüntetett fizetési határidőig történő megfizetésére. A számla elleni reklamációnak a számla kiegyenlítésére vonatkozóan nincs halasztó hatálya, kivéve, ha a számlán feltüntetett mennyiség az előző 365 nap átlagfogyasztásának kétszeresét meghaladja;
- a víziközmű-szolgáltatás alapdíját az a felhasználó köteles megfizetni, aki a tárgyhó első napján az adott felhasználási helyen a víziközmű-szolgáltatóval közszolgáltatási jogviszonyban állt;
- új felhasználási hely kialakítása esetén a felhasználó a teljes tárgyhavi alapdíjat köteles megfizetni;
- a szolgáltatást kizárólag a közszolgáltatási szerződésben meghatározott célra igénybe venni;
- az ingatlan vízellátását (csatlakozó ivóvízhálózat, házi ivóvízhálózat) és szennyvízelvezetését (házi szennyvízhálózat) szolgáló berendezések állapotát, a vízmérőn lévő záruk, plombák épségét rendszeresen (legalább havonta) ellenőrizni, a tulajdonában álló berendezések karbantartásáról gondoskodni, továbbá az észlelt rendellenességeket a szolgáltatónak haladéktalanul bejelenteni, és a hiba kijavítását azonnal megkezdeni;



- ~~a felhasználó köteles~~ a víziközmű-szolgáltató számára a fenti hibák keletkezésének helyét ellenőrizhető módon bemutatni és a javítást számlával igazolni;
- a szolgáltató általi ellenőrzés lehetőségét biztosítani, az ellenőrzés során a házi ivóvíz- és szennyvízhálózaton, valamint a csatlakozó hálózaton észlelt hibák kijavításáról, illetőleg az előírásoktól eltérő víziközmű használat megszüntetéséről gondoskodni. Ha ezeknek a víziközmű-szolgáltató felhívására határidőn belül nem tesz eleget, a szolgáltató a szolgáltatást korlátozhatja vagy felfüggesztheti.
- a vízmérő akna, illetve vízmérőhely hozzáférhetőségének biztosításáról és tisztántartásáról, a vízmérő fagy elleni védelméről gondoskodni, továbbá a vízmérő rendellenes működéséről a szolgáltatót haladéktalanul értesíteni. A vízmérő elfagyásból eredő meghibásodása esetén az új vízmérő beszerelésével kapcsolatos valamennyi költség a felhasználót terheli;
- a felhasználó vagy a képviselője köteles együttműködni az ellenőrzést végző személlyel, továbbá köteles a felhasználási helyre történő bejutást és az ellenőrzést lehetővé tenni. Amennyiben a felhasználó vagy képviselője a helyszínről az ellenőrzés során - figyelmeztetés ellenére - eltávozik, ennek tényét a jegyzőkönyvben rögzíteni kell.
- a vízmérő hitelesítési cseréjének szabályszerű és határidőben történő végrehajtása érdekében a hozzáférést a szolgáltató számára biztosítani;
- a vízmérő és a leszerelését megakadályozó zárok (pl.: plomba, vipak, stb.) sértetlen állapotának megőrzését és védelmét biztosítani;
- tartózkodni az ivóvíz-törzshálózatba bekötött házi ivóvízhálózat helyi (egyedi) vízbeszerzési helyhez kapcsolt vezetékkel való összekötésétől;
- tartózkodni a bekötővezetéknek és a házi ivóvízhálózatnak elektromos hálózat és berendezés, villámhárítók földelési céljára történő használatától;
- a tulajdonában lévő mellékvízmérő(ke)t hitelesíttetni, illetve a mindenkori mérésügyi jogszabályokban foglalt előírásokat betartani;
- tartózkodni a csapadékvizek szennyvízelvezető hálózatba történő bevezetésétől;
- tartózkodni a veszélyes anyagok szennyvízelvezető hálózatba történő bevezetésétől;
- a felhasználó felelősségi körébe tartoznak a szolgáltatási ponttól a felhasználó irányába eső házi ivóvíz- és szennyvízhálózat és az ezekhez csatlakozó berendezések, melyek meghibásodásából eredő károkat (pl. a házi ivóvízhálózaton történő vízfolyás) a felhasználó viseli;
- A felszíni vizek védelmének szabályairól szóló Kormányrendelet alapján a rendelet által szabályozott a szennyvizet bebocsátó üzemre az illetékes vízvédelmi hatóság által külön engedélyben egyedileg megállapított határértékeket betartani;
- Káros csatornaszennyvezést elkerülni;
- A felhasználók adataiban és személyében bekövetkező változást bejelenteni.

	KISKUN-VÍZ KFT	KISKUN-VÍZ KFT. ÜZLETSZABÁLYZATA			
Szám: SZAB-1-5/2017	Fejezet: Dokumentum törzs	Oldal: 55./153	Változat: 2.0	Kiadva: 2019. október 14.	

2. Szolgáltató jogai és kötelezettségei

2.1.A Szolgáltató jogosult

- ellenőrizni, hogy a felhasználó a szolgáltatást a szerződésben és a hatályos jogszabályokban meghatározott módon és célra veszi igénybe, ha ezeknek a víziközmű-szolgáltató felhívására határidőn belül nem tesz eleget, a szolgáltató a szolgáltatást korlátozhatja vagy felfüggesztheti;
- a mérőleolvasás és elszámolás rendjét és módját, a jogszabályi keretek között, meghatározni;
- a szolgáltatás díját a felhasználótól beszedni;
- eredménytelen fizetési felszólítás esetén az ivóvíz-szolgáltatást, a jogszabályokban foglaltaknak megfelelően, korlátozni, felfüggeszteni, nem lakossági felhasználók esetében - a jogszabályokban meghatározott felhasználókat kivéve - a szolgáltatást korlátozni vagy megszüntetni;
- a díjbeszedéshez kapcsolódó, díj nem fizetés esetén felmerülő költségeket a felhasználótól beszedni;
- az elkülönített vízhasználók által beszereltetett (felhasználók tulajdonában lévő) mellékvízmérők hitelességét ellenőrizni;
- a saját célú vízkivételi-műre (saját kútra) telepített, vagy más vezetékes megoldással beszerzett víz mérésére szolgáló mérőt ellenőrizni;
- üzembe helyezett ivóvíz-törzshálózaton a bekötési vízmérő felszerelését, cseréjét, leszerelését, valamint a csatlakozás készítését a szolgáltató vagy megbízottja által végezni;
- a járási hivatalnál kérelmezni, hogy a felhasználót kötelezze a szolgáltató hozzájárulása nélkül végzett bekötés, a bekötéssel összefüggő műtárgy, berendezés, felszerelés elbontására, leszerelésére;
- a hozzájárulás hiányában végzett bekötés esetén a felhasználót a szolgáltató - a jogkövetkezményekre történő figyelem felhívással együtt - a tudomásszerzést követő 5 napon belül írásban, igazolható módon felszólítani a létesítmény átalakítására, ha azzal a bekötés műszaki szempontból megfelelővé válik;
- a felhasználó szerződésszegése esetén a szerződésszegésből eredő igényeket érvényesíteni;
- a jogszabályokban meghatározott esetekben a közszolgáltatási szerződést felmondani;
- a mellékvízmérős közműves ivóvízellátási-szerződést a víziközmű-szolgáltató két hónapon túli díjtartozás esetén további 30 napos határidővel felmondani. A mellékvízmérős közműves ivóvízellátási-szerződés felmondásáról a bekötési vízmérő felhasználóját a víziközmű-szolgáltató köteles tájékoztatni.

2.2. A Szolgáltató köteles

- az ivóvíz folyamatos szolgáltatására; a vízjogi üzemeltetési engedélyben előírt minőségben és mennyiségben, nem lakossági felhasználók esetén a szerződésben megállapított kvóta erejéig;
- a szennyvíz elvezetésére az érvényes előírásokban, a vízjogi üzemeltetési engedélyben előírt minőségben és mennyiségben, nem lakossági felhasználók esetén a szerződésben megállapított kvóta erejéig;

	KISKUN-VÍZ KFT	KISKUN-VÍZ KFT. ÜZLETSZABÁLYZATA			
Szám: SZAB-1-5/2017	Fejezet: Dokumentum törzs	Oldal: 56./153	Változat: 2.0	Kiadva: 2019. október 14.	

- a szolgáltató üzemelésében lévő vízi közműveket, illetve szennyvízelvezető és szennyvíztisztító műtárgyakat kezelni, karbantartani és folyamatosan üzemeltetni;
- a szolgáltatási pontig a szolgáltatás minőségéért felelni és a közműves szennyvízelvezetés- és tisztítás esetében a szolgáltatási ponttól a szennyvíz befogadóba a szennyvizet elvezetni;
- **A szolgáltató köteles** a víziközmű szolgáltatás rendszerében és elemeiben bekövetkező hibák elhárítani, kijavítani. Munkaidőben a hibaelhárítást a helyi kezelőszemélyzet és a karbantartási csoport, munkaidőn túl a készenléti csoport végzi el a diszpécser jelzését követően,
- a víziközmű-szolgáltatásra közszolgáltatási szerződéskötést kezdeményezni a felhasználó felé;
- a bekötési vízmérőt üzembe helyezésekor illetéktelen beavatkozás, leszerelés megakadályozása céljából plombával vagy záró bélyeggel ellátni;
- a bekötési vízmérőket a jogszabályban előírtak szerint időszakonként saját költségére hitelesíteni, cserélni, bélyegzéssel és zárral ellátni;
- felhasználó részére a fogyasztásmérőt át **kell** adni. Telepítésének szabályait az ÜSZ. IV.6. pontja tartalmazza;
- a felhasználó kérésére - a leolvasási, szerelési, hitelesítési költségek megfizetése esetén - 15 napon belül, a vízmérő rendkívüli leolvasását, felülvizsgálatát elvégezni és a hitelesítési eljárást kezdeményezni,
- a bekötési, valamint a mellékvízmérőt - meghatározott időközönként- leolvasni, a fogyasztásról számlát kiállítani, és a felhasználónak megküldeni;
- a szolgáltatás tervezett műszaki okból szükségessé váló csökkentéséről vagy időszakos szüneteltetéséről, várható időtartamáról, esetleges mennyiségi vagy minőségi változásairól, a felhasználót, a helyi önkormányzaton, a helyi médián, a saját internetes honlapján keresztül, a jogszabályban meghatározottak szerint értesíteni, szükség esetén ideiglenes ellátásról gondoskodni;
- a mérő leolvasásakor, ellenőrzésekor vagy cseréje során észlelt eltérésről, a felhasználót haladéktalanul szóban értesíteni, úgy hogy az ellenőrzési lapot a felhasználó vagy megbízott képviselője aláírásával látja el, amelynek egy példánya a felhasználó részére átadásra kerül. A felhasználó vagy képviselője aláírásának hiányában az ellenőrzési lapot és a tájékoztatást a szolgáltató 15 napon belül megküldi a felhasználó részére;
- a felhasználó bejelentésének beérkezésétől számított 5 munkanapon belül köteles a helyszíni ellenőrzést elvégezni,
- tájékoztatni a felhasználókat szolgáltatási szünettel járó munkálatokra. Mindez a tájékoztatás megjelentetni a megyei illetve helyi írott és elektronikus sajtóban, tájékoztató anyagokban, hírlevelekben, televíziók képújságainak felületén, és a saját weboldalon,
- Tájékoztatni a felhasználót az ellátási felelőst megillető (tudomására jutott)szolgalmi jogról.

3. A szolgáltató minimális elvárásai a házi ivóvíz- és szennyvízhálózat rendszer ellenőrzésre

A felhasználónak a házi vízellátó hálózat ellenőrzését és karbantartását legalább havi rendszerességgel el kell végeznie, különös tekintettel:

- elzáró szerelvények működésének ellenőrzésére,

	KISKUN-VÍZ KFT	KISKUN-VÍZ KFT. ÜZLETSZABÁLYZATA			
Szám: SZAB-1-5/2017	Fejezet: Dokumentum törzs	Oldal: 57./153	Változat: 2.0	Kiadva: 2019. október 14.	

- tartályos öblítő berendezés működésének ellenőrzésére,
- vízellátó rendszer magas ponton történő légtelenítésére,
- vezetékágak öblítésére,
- vízellátó rendszer tömörségének (szivárgás mentességének) ellenőrzésére elzárt szerelvények mellett, a vízmérő ellenőrzésével,
- időjárás függvényében a fagy által veszélyeztetett vezetékszakaszok szigetelésére, lehetőség szerinti víztelenítésére (kerti locsoló rendszerek),
- fagytalánító szerelvények állapotának és működésének ellenőrzésére.

A felhasználó köteles a házi szennyvízhálózat építési követelményeknek megfelelő kialakítására, üzemképes állapotának fenntartására.

A fedlap szint alatti szifonszinttel rendelkező lefolyók esetén a felhasználó az ingatlan elöntés elleni védelmét visszaáramlás elleni műszaki védelem beépítésével biztosítja, és gondoskodik annak rendszeres karbantartásáról.

A szennyvíz törzshálózatba csak a felszíni vizek minősége védelmének szabályairól szóló kormányrendelet vagy hatóság határozatában meghatározott minőségű szennyvíz, illetve szennyezőanyag vezethető be.

Tilos olyan szennyezőanyag-tartalmú szennyvíz és szennyezőanyag bebocsátása, amely:

- a szennyvízelvezető műben dolgozók egészségét - munkakörük ellátásával összefüggésben - veszélyezteti, és ezzel egészségkárosodást okoz vagy okozhat,
- a szennyvízelvezető és -tisztító, valamint az iszapkezelő mű üzemserű (rendeltetésszerű) működését akadályozza, veszélyezteti, a műtárgyakat, berendezéseket rongálja, illetve rendeltetésszerű használatra alkalmatlanná teszi,
- a szennyvízelvezető és -tisztítóműből kibocsátva környezetkárosodást, illetve a befogadó káros szennyezését okozhatja,
- a szennyvíziszap környezetvédelmi követelményeknek megfelelő, biztonságos elhelyezését, lerakását, illetve felhasználását akadályozza.

A víznyelőn keresztül szennyvizet, elválasztott rendszerű szennyvízelvezető műbe csapadékvizet, továbbá elválasztott rendszer esetén a csapadékvíz-elvezető műbe szennyvizet juttatni tilos.

	KISKUN-VÍZ KFT	KISKUN-VÍZ KFT. ÜZLETSZABÁLYZATA			
Szám: SZAB-1-5/2017	Fejezet: Dokumentum törzs	Oldal: 58./153	Változat: 2.0	Kiadva: 2019. október 14.	

VII. KÖZSZOLGÁLTATÁSI SZERZŐDÉS TELJESÍTÉSE

1. A közszolgáltatási szerződés teljesítésére vonatkozó rendelkezések

1.1. *A szolgáltatás minőségi paramétere, folyamatossága*

A szolgáltató - az üzemeltetési szerződésekben meghatározott keretek között, a víziközmű-rendszer teljesítőképességének mértékéig, a hatósági engedélyekben foglaltak szerint - a felhasználók részére víziközmű-szolgáltatást nyújt, és víziközmű-szolgáltatás nyújtása céljából a szolgáltatást igénybe venni kívánók rendelkezésére áll.

Ha a víziközmű-rendszer teljesítőképességének szűkössége mellett lakossági és nem lakossági felhasználói igények egyidejű felmerülésével kell számolni, a lakossági felhasználói igények kielégítését kell előnyben részesíteni.

A szolgáltatott ivóvíz minőségét a területileg illetékes környezetvédelmi, természetvédelmi és vízügyi felügyelőség által kiadott üzemeltetési engedélyekben, valamint az ivóvíz minőségi követelményeiről és az ellenőrzés rendjéről szóló 201/2001. (X. 25.) Kormányrendeletben foglaltak határozzák meg.

A szolgáltató köteles gondoskodni arról, hogy az ivóvíz minőségét ivóvízvizsgálatra akkreditált laboratórium a rendeletben meghatározottak alapján a területileg illetékes közegészségügyi hatósággal egyeztetett vizsgálati program szerint ellenőrizze.

A szolgáltató az általa végzett, illetve végeztetett valamennyi fogyasztásra szánt ivóvízre vonatkozó vizsgálat eredményét negyedévenként megküldi a közegészségügyi hatóság megyei intézetének. Ha a vizsgálatok során a rendeletben meghatározott határértékeket meghaladó érték fordul elő, vagy a rendeletben meghatározott jelző vízminőségi jellemzők (indikátor paraméterek) szennyezést jeleznek, illetve szennyezés veszélyével járó rendkívüli esemény fordul elő, a vízellátó rendszer üzemeltetője azonnal tájékoztatja a közegészségügyi hatóság megyei intézetét. Az egyes vízellátó rendszereken szolgáltatott víz minőségi paramétereit a szolgáltató a honlapján teszi közzé.

Csatornaszolgáltatás esetében a szolgáltatás minőségi paramétereinél a kibocsátóra vonatkozóan jogszabályi előírások határozzák meg a csatornába bocsátható szennyvíz szennyezőanyag tartalmának határértékeit.

Nem lakossági felhasználó esetén a szennyvízcsatornába bocsátott szennyvíz szennyezettsége nem haladhatja meg a vízszennyező anyagok kibocsátásaira vonatkozó határértékekről és alkalmazásuk egyes szabályairól szóló 28/2004. (XII. 25.) KvVM rendeletben előírt határértékeket, amennyiben ez megtörténik, úgy a szolgáltató a felszíni vizek minősége védelmének szabályairól szóló 220/2004. (VII. 21.) Kormányrendelet előírásai szerint jár el.

	KISKUN-VÍZ KFT	KISKUN-VÍZ KFT. ÜZLETSZABÁLYZATA			
Szám: SZAB-1-5/2017	Fejezet: Dokumentum törzs	Oldal: 59./153	Változat: 2.0	Kiadva: 2019. október 14.	

A Kiskunsági Víziközmű-Szolgáltató Kft., mint a gravitációs rendszerű szennyvíz-törzshálózat üzemeltetője az ingatlan előtt húzódó szennyvíz-törzshálózat fedlapszintje feletti szifonszinttel rendelkező lefolyókba jutó szennyvíz, károkozás nélküli elvezetését biztosítja.

A fedlapszint alatti szifonszinttel rendelkező lefolyók esetén a felhasználó az ingatlan elöntés elleni védelmét visszaáramlás elleni műszaki védelem beépítését biztosítja. A körülmény fennállására a víziközmű szolgáltató új bekötés esetén az igénybejelentéssel egyidejűleg hívja fel az érintett felhasználókat.

A szolgáltató a közműves ivóvízellátást legalább 1,5 és legfeljebb 6 bar hálózati nyomás mellett a szolgáltatási ponton köteles teljesíteni. Ettől eltérő szolgáltatást - a felhasználóval történt eseti megállapodás szerint - a víziközmű-szolgáltató biztosíthat. A felhasználó a közműves ivóvízellátás közérdekből történő korlátozását, illetve szüneteltetését kártalanítás nélkül tűrni köteles. Az előre tervezhető közérdekű tevékenység kapcsán felmerülő korlátozásokról a felhasználókat legalább három nappal korábban, a helyben szokásos módon tájékoztatni kell.

A közműves ivóvíz-szolgáltatás korlátozása akkor közérdekű, ha azt a víziközmű biztonságos működtetésével összefüggő közegészségügyi helyzet, hálózatfejlesztés vagy üzemzavar elhárítás teszi indokolttá.

A folyamatos szolgáltatás fenntartása érdekében a szolgáltató tervszerű karbantartást végez, a meghibásodások kezelésére 24 órás hibafellevő és hibaelhárító szolgálatot működtet. A hibafellevő szolgálatok telefonszámait a honlapon, a vízdíjszámlákon és a kiadványokon feltüntetésre kerülnek.

A hibafelvétel és az elvégzett munka műszaki információs rendszerben kerül dokumentálásra. A hiba azonosítását és az elhárításhoz szükséges intézkedéseket a készenléti szolgálat munkatársai a bejelentéstől számított 1 órán belül megkezdik. Az érintett terület hozzáférhetőségét a felhasználóknak biztosítani kell.

A 12 órát meghaladó, de 24 óránál rövidebb szünetelés esetén legalább 20 liter/fő, 24 órát meghaladóan legalább 30 liter/fő/nap az előírt ivóvízmennyiség. Ha a közműves ivóvízellátás előre tervezetten 12 órát, üzemzavar esetén 6 órát szünetel, a víziközmű-szolgáltató az ivóvízszükséglet kielégítéséről legalább 10 liter/fő mennyiségben köteles gondoskodni.

A munkavégzés során a vízszolgáltatás szünetelése előfordulhat. A munkavégzés miatti ivóvíz-szolgáltatás korlátozás várható időtartamáról a felhasználóink a [szolgáltató](#) központi számán keresztül kapnak tájékoztatást.

A szolgáltató tájékoztatási módjai: honlap, helyi médián keresztül továbbá a településen szokásos módon. Amennyiben az ivóvíz-szolgáltatás korlátozás várható időtartama meghaladja a 8 órát és 100-nál több lakost érint akkor a tájékoztatás az illetékes katasztrófavédelem és a regionális médián keresztül is megtörténik.

Amennyiben a vonatkozó jogszabályokban és hatósági engedélyekben foglaltaktól jelentősen eltérő módon végzi a szolgáltató tevékenységét, akkor szerződésszegést követ el. Ebben az esetben

	KISKUN-VÍZ KFT	KISKUN-VÍZ KFT. ÜZLETSZABÁLYZATA			
Szám: SZAB-1-5/2017	Fejezet: Dokumentum törzs	Oldal: 60./153	Változat: 2.0	Kiadva: 2019. október 14.	

az okozott kár mértékéig kártérítésre kötelezhető. A szolgáltatón kívül álló ok miatt bekövetkezett nem szerződészerű magatartás miatt a víziközmű-szolgáltató nem marasztalható el.

1.2. *Elszámolás, elszámolási időszakok, mérőeszközök leolvasása, a felhasználó által teljesítendő rendszeres leolvasás és bejelentés szabályai, elszámolás mérőeszköz hiányában*

Közműves ivóvízellátás esetében az elszámolás a bekötési vízmérő mérési adatain alapul. A bekötési vízmérő és a mellékvízmérők mérési különbözetéből megállapított fogyasztási különbözetet a bekötési vízmérő szerinti felhasználó fizeti meg a víziközmű-szolgáltatónak.

A fentiekől eltérően a mellékvízmérőkön mért fogyasztás a fogyasztásfüggő szolgáltatási díj elszámolásának alapja abban az esetben, ha

- a bekötési vízmérő mellett valamennyi elkülönített vízhasználói hely hatályos mellékszolgáltatási szerződéssel rendelkezik és az ivóvízvételi helyek fogyasztását kizárólag hiteles, plombával vagy záró bélyeggel ellátott mellékvízmérőkkel mérik,
- a mellékvízmérőkön és a bekötési vízmérőn mért fogyasztási adatok, valamint a helyszíni ellenőrzés alapján a csatlakozó hálózati szakaszon a karbantartás elmaradására visszavezethető vízvesztesség vagy az elszámolatlan vízvétel lehetősége kizárható,
- a bekötési vízmérő, a mellékvízmérők, a házi ivóvízhálózat, továbbá a csatlakozó hálózat minden eleme és tartozéka ellenőrzésének lehetőségét a bekötési mérő szerinti felhasználó és az elkülönített vízhasználók biztosítják a szolgáltató részére.

A mellékvízmérőkön mért fogyasztás szerinti elszámolásra való áttérés részletes feltételei a 22. számú mellékletben találhatók.

Amennyiben egy felhasználási helyen belül lakossági és nem lakossági felhasználás is történik, a nem lakossági felhasználó – amennyiben a műszaki feltételek adottak – köteles külön vízmérőt felszerelni.

A szennyvízelvezetési helyről a szennyvízelvezető műbe kerülő szennyvíz mennyisége méréssel, mérés hiányában pedig az adott helyen fogyasztott vízmennyiség alapulvételével állapítható meg.

A szennyvíz mennyiségének mérésére csak az üzletszabályzat 6. számú melléklete szerinti mérőeszköz alkalmazható. Ettől eltérő szennyvízmennyiség-mérő csak a szolgáltató előzetes hozzájárulásával szerelhető fel. A méréssel történő szennyvízszolgáltatás elszámolásának feltételeit a közszolgáltatási szerződésben rögzíteni kell. A nem víziközműből származó víz azon mennyiségének mérésére, amelyet a felhasználó közüzemi szennyvízhálózatba vezet be, telki vízmérőt kell beépítenie, és kérnie kell annak leszerelést megakadályozó zárral vagy plombával történő ellátását a szolgáltatótól.

Nem vehető figyelembe a szennyvíz mennyiségének meghatározásánál:

- az a szennyvízmennyiség, ami az illetékes vízügyi hatóság engedélye alapján üzemeltetett, saját célú szennyvízelhelyező műben nyert elhelyezést,

	KISKUN-VÍZ KFT	KISKUN-VÍZ KFT. ÜZLETSZABÁLYZATA			
Szám: SZAB-1-5/2017	Fejezet: Dokumentum törzs	Oldal: 61./153	Változat: 2.0	Kiadva: 2019. október 14.	

- az a szennyvízmennyiség, amelynek a közüzemi szennyvízhálózatba vezetését minőségi vagy egyéb okok miatt az illetékes vízügyi hatóság megtiltotta, és szakszerű, ártalommentes elhelyezését a felhasználó igazolta,
- az a vízmennyiség, amely a házi ivóvízhálózat, illetve a csatlakozó hálózat meghibásodása következtében a Vhr. 67/A.§ (5) bekezdésében meghatározott mennyiséget meghaladóan a környezetben elszivárgott,
- elkülönített mérés hiányában a lakossági felhasználó által a házikert öntözéséhez május 1-jétől szeptember 30-ig terjedő időszakban az elszámolás alapjául szolgáló ivóvízfogyasztás 10 százaléka,
- a házi ivóvízhálózatra a víziközmű-szolgáltató és a felhasználó írásbeli megállapodása alapján telepített locsolási vízmérőn mért elkülönített locsolási vízhasználat, amennyiben a felhasználó nem veszi igénybe a házikert öntözéséhez az – előző pontban meghatározott – 10%os kedvezményt.

Aki a felhasználási helyen keletkezett szennyvizet önálló szennyvíz-elhelyező műbe mérés nélkül vezeti, és a vizet nem kizárólag közműves ivóvízellátáshoz csatlakozva, hanem részben saját célú vízkivételi műből szerzi be, köteles a beszerzett valamennyi vízmennyiség mérésére hiteles fogyasztásmérőt működtetni, valamint a mért mennyiségekről a víziközmű-szolgáltatót rendszeresen tájékoztatni. A víziközmű-szolgáltató jogosult a mért mennyiséget ellenőrizni.

Ha a felhasználási helyen keletkezett szennyvizet saját célú szennyvíz-elhelyező műbe és közcsatornába egyidejűleg vezetik, a víziközmű-szolgáltató és a szennyvíz-elhelyező mű működését engedélyező hatóság jogosult a közműves ivóvízhálózatból és a saját célú vízkivételi műből származó víz, illetve az elvezetett szennyvíz mért mennyiségét ellenőrizni. A víziközmű-szolgáltató a szennyvíz-törzshálózatba bocsátott szennyvíz mennyiségét és minőségét előzetes értesítés nélkül ellenőrizheti.

A mérés kialakítása ellenőrzésének, valamint a mérőállás ellenőrzésének lehetőségét a víziközmű-szolgáltató részére biztosítani kell.

1.2.1.A mérőeszköz leolvasása a szolgáltató által

1.2.1.1. Leolvasási gyakoriság

A szolgáltató felhasználói nyilvántartásában szereplő bekötési és mellékvízmérők, valamint szennyvíz-mennyiségmérők vonatkozásában - a felhasználás mennyiségének megállapítása érdekében - az alábbi leolvasási gyakoriságot alkalmazza:

Havi leolvasás: azon nem lakossági, valamint társasházi, lakásszövetkezeti felhasználói körben, ahol a vízfelhasználás és/vagy szennyvízelvezetés a felhasználási helyek összevonásával (egy üzleti partner tekintetében) havonta rendszeresen meghaladja a 100 m³ -t.

Kéthavi leolvasás: azon lakossági, nem lakossági, valamint társasházi, lakásszövetkezeti felhasználói szegmensnél, ahol a vízmérő berendezések rádió jeladós egységgel ellátottak.

	KISKUN-VÍZ KFT	KISKUN-VÍZ KFT. ÜZLETSZABÁLYZATA				
Szám: SZAB-1-5/2017	Fejezet: Dokumentum törzs	Oldal: 62./153	Változat: 2.0	Kiadva: 2019. október 14.		

Hathavi leolvasás: azon lakossági, nem lakossági, valamint társasházi, lakásszövetkezeti felhasználói szegmensnél, ahol a vízmérő berendezések rádió jeladós egységgel ellátottak.

Éves leolvasás: a lakossági és nem lakossági felhasználói körbe tartozó felhasználási helyeken, az időnyellegű ellátási területeken (üdülő) a szolgáltató legalább évente egyszer leolvassa a felhasználó nyilvántartásban szereplő bekötési és mellékvízmérőket, valamint szennyvíz mennyiségmérőket.

A megkötött közszolgáltatási szerződésben rögzített leolvasási rend és gyakoriság szerződésmódosítás nélkül változtatható a mindenkorai Üzletszabályzatban leírtak szerint.

2. A leolvasási eljárás

A víziközmű-szolgáltató felhívja a felhasználó figyelmét, legalább 5 napos időtartam megjelölésével, a leolvasás várható idejére, a leolvasás előtti utolsó számlában, számla mellékletében vagy egyéb módon.

A szolgáltató nyilvántartásában szereplő felhasználási helyet vagy elkülönített felhasználói helyet, a szolgáltató fényképes igazolványával rendelkező munkatársai vagy megbízottjai keresik fel.

A felhasználó fogyasztási helye amennyiben távleolvasásra alkalmas vízmérővel ellátott úgy annak leolvasása telepített rádiós jeladós eszköz segítségével a felhasználó személyes jelenléte nélkül történik. A felhasználó a távleolvasáskor kiolvasott adatokról a szolgáltató ügyfélszolgálatán kaphat információt. A vízmérő a telepített rádiós jeladótól függetlenül manuálisan továbbra is leolvasható a felhasználó és a szolgáltató által.

A szolgáltató munkatársa, vagy megbízottja, a felhasználó kérésére, köteles az igazolványt felmutatni, mellyel az ingatlan területén történő munkavégzésre való jogosultságát igazolja. A felhasználó köteles a víziközmű-szolgáltatóval, illetve a fogyasztásmérő leolvasását végző személlyel együttműködni, a fogyasztásmérőhöz való hozzáférést biztosítani, annak tisztántartásáról, fagy elleni védelméről gondoskodni, továbbá a fogyasztásmérő rendellenes működéséről a víziközmű-szolgáltatót haladéktalanul értesíteni.

3. Leolvasási eljárás társasházak, lakóközösségek, lakásszövetkezetek esetén

Társasházak, lakóközösségek esetében a szolgáltató által leolvasásra, számlázásra átvett elkülönített felhasználói helyeken lévő mellékvízmérők leolvasását megelőzően, legalább 3 nappal értesíti a felhasználókat a leolvasás várható időpontjáról. A szolgáltató munkatársa, vagy megbízottja a helyben szokásos módon, a társasházban értesítő elhelyezésével vagy igény esetén a közös képviselő, megbízott értesítésével tájékoztat a leolvasás időpontjáról. Az elkülönített vízhasználónak, vagy megbízottjának a tervezett leolvasási időpontban a mérőleolvasást biztosítani kell, vagy az értesítésben megadott elérhetőségen a vízmérő leolvasóval időpontot kell egyeztetnie. A szolgáltatónak és felhasználónak együtt kell működni a bekötési vízmérő és a mellékvízmérők egyidejű leolvasása érdekében.

	KISKUN-VÍZ KFT	KISKUN-VÍZ KFT. ÜZLETSZABÁLYZATA				
Szám: SZAB-1-5/2017	Fejezet: Dokumentum törzs	Oldal: 63./153	Változat: 2.0	Kiadva: 2019. október 14.		

4. Idényjellegű felhasználási helyek leolvasása

Az idényjellegű felhasználási helyek esetében a szolgáltató a leolvasás előtt legalább két héttel írásban értesíti a felhasználót a nyilvántartásában lévő levelezési címén, a vízmérő leolvasás várható időpontjáról. A bejelentőlapon található elérhetőségeken a felhasználónak lehetősége van a szolgáltatóval időpont egyeztetésre, a mérő leolvasása érdekében. A felhasználó köteles a vízmérőhöz a hozzáférést biztosítani az egyeztetett időpontban.

5. Eljárás előző évi fogyasztást jelentős mértékben meghaladó fogyasztás észlelése esetén

A leolvasás alkalmával észlelt, az azt megelőző 12 havi átlagfogyasztást - a víziközműszolgáltató üzletszabályzatában meghatározott mértékkel - meghaladó fogyasztásról a felhasználót a leolvasással egyidejűleg írásban tájékoztatni kell. A tájékoztatás tényét a felhasználó aláírásával igazolja.

Átlagfogyasztást jelentős mértékben meghaladó fogyasztás mértékei a *7. sz. mellékletben* találhatóak.

6. Eljárás leolvasás sikertelensége esetén

Abban az esetben, ha a fogyasztásmérő leolvasását végző személy az előzetesen jelzett időpontban nem tudta a mérőállást leolvasni és rögzíteni, köteles értesítést hagyni a levélszekrényben vagy egyéb fellelhető módon a felhasználási helyen. Az értesítésben a víziközműszolgáltató felhívja a felhasználó figyelmét a leolvasás második megkísérlésének idejére, annak nem megfelelésége esetén az időpont-egyeztetés lehetőségére - azzal, hogy a leolvasásra legalább munkanapon 20 óráig lehetőséget biztosít -, a víziközmű-szolgáltató időpont-egyeztetésre alkalmas elérhetőségére és a leolvasás legkésőbbi időpontjára. A leolvasás időpontja tekintetében a víziközmű-szolgáltató és a felhasználó köteles megegyezni. A felhasználónak a felajánlott 5 napos időtartamon belül meg kell határoznia azt az időpontot, amely számára megfelelő. Ha a megadott időtartamon belül nem tudja biztosítani a leolvasást, ezt a víziközmű-szolgáltató felé jeleznie kell legkésőbb az időtartam kezdetét megelőző napon.

Ha a fogyasztásmérő leolvasására legalább egy éven keresztül nem került sor, és a felhasználó nem jelentett be fogyasztásmérő állást, valamint távleolvasási adat sem áll rendelkezésre, a víziközműszolgáltató az ivóvíz- és a szennyvízmennyiséget az üzletszabályzatában meghatározott számítással vagy a legutolsó sikeres leolvasást megelőző 12 hónap átlagfogyasztását alapul véve állapítja meg, valamint bekötési mérővel rendelkező felhasználási helyek esetében a sikertelen leolvasást követően, legfeljebb 30 napon belül, a kibocsátott számlában, rögzített telefonhívás keretében vagy egyéb igazolható módon a víziközmű-szolgáltató köteles a felhasználó figyelmét felhívni arra, hogy legfeljebb két hónapon belül egyeztesse le a soron kívüli leolvasás időpontját, és tegye lehetővé annak elvégzését. A víziközmű-szolgáltató a soron kívüli leolvasás elvégzésére legalább heti egy munkanapon 20 óráig lehetőséget biztosít. Az értesítésnek tartalmaznia kell a víziközműszolgáltató időpont-egyeztetésre alkalmas elérhetőségét is.

	KISKUN-VÍZ KFT	KISKUN-VÍZ KFT. ÜZLETSZABÁLYZATA			
Szám: SZAB-1-5/2017	Fejezet: Dokumentum törzs	Oldal: 64./153	Változat: 2.0	Kiadva: 2019. október 14.	

Ha az értesítés ellenére a felhasználó nem él az időpont-egyeztetés lehetőségével, vagy nem biztosítja a leolvasás elvégzését, a víziközmű-szolgáltatót a leolvasás elmaradásáért nem terheli felelősség.

A felhasználó köteles a víziközmű-szolgáltatóval, illetve a fogyasztásmérő leolvasását végző személlyel együttműködni, a fogyasztásmérőhöz való hozzáférést biztosítani. Adott felhasználási hely tekintetében a közszolgáltatási szerződés megszűnik, ha a víziközműszolgáltató a közszolgáltatási szerződést az alábbiak szerint azonnali hatállyal felmondta. A közszolgáltatási szerződést a víziközmű-szolgáltató azonnali hatállyal felmondhatja, ha a felhasználó nem működik együtt a felhasználási hely szabályos kialakítása vagy a fogyasztásmérő berendezés elhelyezése, leolvasása érdekében, víziközmű-szolgáltató a felhasználót az együttműködésre legalább kétszer írásban felszólította, és a második felszólítás sem vezetett eredményre. A felhasználót az átvétel igazolására alkalmas módon kell felszólítani azzal, hogy a második felszólítás kiküldésére leghamarabb az első felszólítás kézhezvételét követő tizenötödik napon túl kerülhet sor.

Ha a felhasználó nem teszi lehetővé a felhasználási helyen az esedékes leolvasást, abban az esetben a szolgáltató jogosult a szerződés szerű közműhasználat ellenőrzésének elvégzésére.

7. A mérőeszköz leolvasása a felhasználó által

Ha a felhasználó a szolgáltató erre rendszeresített nyomtatványán vagy az elektronikus ügyfélszolgálaton keresztül regisztrációt nyújt be a mérőállás bejelentés alapján történő elszámolásra és számlázásra, akkor a felhasználó bejelentése szerint kerül sor a mérőállás rögzítésére, kivéve, ha a szolgáltató a bejelentési időszakban végezte el a mérőállás leolvasását. A felhasználó a mérőállás bejelentésre rendelkezésre álló időszakban jelentheti mérőállását a szolgáltató felé, a szolgáltató által biztosított módokon: a www.kiskunviz.hu címen található honlapon, a társaság telefonos elérhetőségén, illetve az elektronikus ügyfélszolgálaton keresztül a felhasználási hely azonosítójának megadásával. A regisztrációra az elszámoló számla kiállítását megelőzően van lehetőség, melynek feltétele az, hogy a felhasználási helyen lejárt határidejű tartozás nem lehet.

A szolgáltatónak joga van rendszeres időközönként vagy alkalmasszerűen ellenőrző leolvasást tartani a felhasználási helyen és ezekben az esetekben a tényleges, leolvasott mérőállás alapján számlázni.

A felhasználó által közölt mérőállást a szolgáltató csak akkor köteles figyelembe venni, ha a közölt adat a leolvasási időszakban érkezett.

8. Elszámolás mérőeszköz hiányában

Mérővel nem rendelkező felhasználási helyek esetében a havonta számlázandó mennyiség megállapítása felhasználási normák, lakosság esetében az ingatlan komfort fokozata és az ingatlanban élők számának figyelembe vételével történik.

Vízfogyasztásnál figyelembe vehető átalánymennyiségek a 8. sz. *mellékletben* találhatóak.

	KISKUN-VÍZ KFT	KISKUN-VÍZ KFT. ÜZLETSZABÁLYZATA			
Szám: SZAB-1-5/2017	Fejezet: Dokumentum törzs	Oldal: 65./153	Változat: 2.0	Kiadva: 2019. október 14.	

9. Elszámolás meghibásodás, hibás mérés és mérési eredmények hiánya esetén

A fogyasztásmérők meghibásodása, hibás mérés és mérési eredmények hiánya esetén az elszámolás jelen üzletszabályzatban foglaltak szerint történik.

10. Víz- és/vagy szennyvíz-mennyiségének elszámolása

Közműves ivóvízellátás esetében az ingatlanon fogyasztott víz mennyisége szempontjából a bekötési vízmérő az irányadó. A bekötési vízmérő és az elkülönített vízhasználatokat mérő mellékvízmérők mérési különbözetéből megállapított fogyasztási különbözet esetén a bekötési vízmérő szerinti felhasználó köteles a fogyasztási különbözetet a víziközmű-szolgáltatónak megfizetni.

A szennyvízelvezetési helyről a szennyvízelvezető műbe kerülő szennyvíz mennyisége méréssel, mérés hiányában pedig az adott helyen fogyasztott (számlázott) vízmennyiség alapul vételével állapítható meg.

A felhasználó tulajdonában lévő és a felhasználó által üzemeltetett saját célú vízkivételi műből a kitermelt víz mennyiségének - amennyiben a víz a szennyvízhálózatba kerül - mérésére a felhasználó költségére hiteles fogyasztásmérőt kell felszerelni. Aki a felhasználási helyen keletkezett szennyvizet önálló szennyvízelhelyező-műben történő mérés nélkül vezeti és a vizet nem vagy nem kizárólag közműves ivóvízellátáshoz csatlakozva, hanem részben vagy egészben saját célú vízkivételi műből szerzi be, köteles a beszerzett valamennyi vízmennyiség mérésére hiteles fogyasztásmérőt működtetni, valamint a mért mennyiségekről a víziközmű-szolgáltatót rendszeresen tájékoztatni. A víziközműszolgáltató jogosult a mért mennyiséget ellenőrizni.

A szolgáltatónak felróható okból elmaradt számlázás esetén a felhasználó a szolgáltatási díjat vagy díjkülönbözetet az elmaradt számlázás időtartamával azonos időn belül, egyenlő részletekben jogosult kiegyenlíteni. Ez esetben késedelmi kamat nem számítható fel.

10.1. Bekötési vízmérők, mellékvízmérők, szennyvíz-mennyiségmérők leolvasás alapján történő elszámolása

Havi, kéthavi és éves leolvasási gyakoriság esetén a mérőállás leolvasása, ennek hiányában számított átlagfogyasztás mennyisége, a település vonatkozásában érvényes fogyasztás arányos díjak, alapidíjak, vízterhelési díj figyelembevételével történik az elszámoló számla kiállítása.

A hathavonta történő leolvasási gyakoriság esetén kéthavonta részszámlát készít a szolgáltató a felhasználási helyen nyilvántartott vízmérőkre. A hathavonta történő leolvasást követően, ennek hiányában számított átlagfogyasztás alapján elszámoló számlát állít ki, melyben a felhasználási időszak részszámláit elszámolja.

A mellékvízmérőkön mért fogyasztás alapján történő elszámolást a 20. számú melléklet szabályozza.

	KISKUN-VÍZ KFT	KISKUN-VÍZ KFT. ÜZLETSZABÁLYZATA			
Szám: SZAB-1-5/2017	Fejezet: Dokumentum törzs	Oldal: 66./153	Változat: 2.0	Kiadva: 2019. október 14.	

11. Locsolási célú kedvezmény elszámolása

11.1. Locsolási célú ikermérő vagy mellékvízmérő alapján történő mérés elszámolása

A locsolási célú vízhasználat elszámolása a kapcsolódó bekötési vízmérővel egyidejűleg történik csatornadíj felszámítása nélkül. A mellékvízmérőként felszerelt locsolási célú vízmérőn mért fogyasztás mennyisége a bekötési vízmérő adott időszaki fogyasztásából levonásra kerül.

A locsolási mellékvízmérő igénylésének, telepítésének folyamata:

1. Igénybejelentő nyomtatvány kitöltése, majd benyújtása személyesen vagy postai úton a Kiskunsági Víziközmű-Szolgáltató Kft. központi, területi vagy kihelyezett ügyfélszolgálati irodájába. Letöltése a Társaság honlapjáról lehetséges.
2. A locsolási célú mellékvízmérő tervezésével bármely olyan személyt vagy szervezetet megbízhat a felhasználó, aki a jogszabályban előírt feltételek szerint tervezőként azonosítható. A kivitelezést az elkészült tervek alapján az szolgáltató végzi el.
3. Jóváhagyott terv dokumentáció alapján felszerelt locsolómérő műszaki átvétel időpontjának egyeztetését a mellékvízmérő tulajdonosának, kell kezdeményeznie a Társaság területileg érintett Üzemmérnökségénél.
4. Sikeres műszaki átvételt követően társaságunk a locsolási célú mellékvízmérőt a műszaki átvétel dátumával és az átvételkor leolvasott mérőállással rögzíti nyilvántartási rendszerében, majd elindítja a locsolómérőn keresztül fogyasztott víz számlázását.

11.2. Mennyiségi korrekció útján biztosított locsolási vízhasználat elszámolása

Nem vehető figyelembe a szennyvíz mennyiségének meghatározásánál az elkülönített mérés hiányában a lakossági felhasználó által a házikert öntözéséhez május 1-jétől szeptember 30-ig terjedő időszakban az elszámolás alapjául szolgáló ivóvízfogyasztás 10 százaléka.

A mennyiségi korrekció útján biztosított locsolási vízhasználat biztosításának feltételei:

- lakossági felhasználó veheti igénybe a locsolási kedvezményt, melyet a szolgáltatóhoz benyújtott Igénylőlap kitöltésével igényelhet a benyújtás időpontjától (21. sz. melléklet);
- az érintett ingatlan egybefüggő, beépítetlen legfeljebb 2000 négyzetméter alapterületű, kerthasználatú területrésze, amelyen nem üzletszerű gazdálkodási tevékenység valósul meg, és amely esetében az irányadó átalány vízfogyasztás – az ingatlan beépítetlen területének, de legfeljebb az ingatlanterület 50%-ának alapulvételével – 1 liter/m²/nap;
- az érintett felhasználási helyen nem üzemelhet locsolási vízhasználatot mérő vízmérő;
- a felhasználó nem rendelkezik az igénybejelentés benyújtásakor lejárt fizetési határidejű díjtartozással;
- a felhasználó a felhasználási helyen előzetes értesítés nélküli ellenőrzésre nyújt lehetőséget a szolgáltató részére;
- a 10 %-os locsolási kedvezményt felhasználó változás esetén újra kell igényelni;
- a felhasználó nyilatkozik, hogy a locsolási célú kedvezmény igénybevételéhez szükséges igénybejelentésben foglaltak a valóságnak megfelelnek.

A mennyiségi korrekció útján biztosított locsolási vízhasználat elszámolása:

	KISKUN-VÍZ KFT	KISKUN-VÍZ KFT. ÜZLETSZABÁLYZATA			
Szám: SZAB-1-5/2017	Fejezet: Dokumentum törzs	Oldal: 67./153	Változat: 2.0	Kiadva: 2019. október 14.	

A szolgáltató az elszámoló számlában számolja el a locsolási mennyiségi korrekciót a locsolási kedvezmény igénybevételére meghatározott időszakra (május 1-től szeptember 31-ig).



A locsolási kedvezmény megszüntetésre kerül, ha a felhasználó a hatályos vonatkozó jogszabályok vagy az üzletszabályzat rendelkezéseit megszegi vagy megszegte.

12. Részszámlák alapjául szolgáló fogyasztási mennyiségek megállapítása

Ha az elszámolás időszaka a két hónapot meghaladja, a víziközmű-szolgáltató jogosult részszámlát kibocsátani. A részszámla alapja - ha a felek ettől eltérően nem állapodnak meg - az előző 12 hónap tényleges fogyasztásából számított átlagmennyiség.

A részszámla megállapítása új felhasználó vagy új felhasználási hely esetében a felhasználóval egyeztetett átlagmennyiség vagy műszaki számítás alapján történik. Ha a felhasználási helyre vonatkozó fogyasztási szokások a felhasználó által igazoltan megváltoznak, lehetősége van a felhasználónak ezt a részszámla kiállítása előtt jelezni, és a számított átlagfogyasztás korrigálásra kerül. A felhasználó által bejelentett, részszámlázás alapjául szolgáló mennyiség, nem térhet el a várható fogyasztási értékektől. A szolgáltató fenntartja a jogot - eltérés esetén - az előző 12 hónap tényleges fogyasztásából számított átlagmennyiség alapján történő részszámla kiállítására.

A szolgáltató fenntartja a jogot részszámlázási gyakorlatának megváltoztatására, melyről az érintett felhasználókat, a változást megelőzően 30 napon belül a jelen Üzletszabályzatban előírtak szerint értesíti.

	KISKUN-VÍZ KFT	KISKUN-VÍZ KFT. ÜZLETSZABÁLYZATA			
Szám: SZAB-1-5/2017	Fejezet: Dokumentum törzs	Oldal: 68./153	Változat: 2.0	Kiadva: 2019. október 14.	

VIII. FOGYASZTÁSMÉRŐKRE VONATKOZÓ ELŐÍRÁSOK

1. Fogyasztásmérő hitelesítése, cseréje, szennyvízmennyiség-mérő kalibrálása

A hitelesített fogyasztásmérő beépítéséről, cseréjéről, időszakos hitelesítéséről a mérőeszköz tulajdonosa a saját költségén köteles gondoskodni.

A bekötési vízmérő tulajdonjoga a víziközmű-szolgáltatót, a telki vízmérő, a szennyvízmennyiség-mérő tulajdonjoga a felhasználót, a mellékvízmérő tulajdonjoga a felhasználót vagy - a mellékszolgáltatási szerződés eltérő rendelkezése hiányában - az elkülönített vízhasználót illeti meg.

Az elkülönített vízhasználó a saját tulajdonában lévő és mellékszolgáltatási szerződés alapjául szolgáló mellékvízmérő hitelesítéséről, rendkívüli vizsgálatáról saját költségére köteles gondoskodni. Amennyiben ezzel a költségek megelőlegezése mellett a víziközmű-szolgáltatót bízza meg, úgy a szolgáltató a megbízás teljesítését nem tagadhatja meg, és a hitelesítés idejére köteles ingyenesen cserekészüléket biztosítani. Ha a mérésügyről szóló törvény végrehajtására kiadott kormányrendeletben előírt határidőn belül a mérőeszköz hitelesítéséről az elkülönített vízhasználó nem gondoskodott, a víziközmű-szolgáltató a mellékszolgáltatási szerződést 30 napos határidővel felmondhatja.

Ha a felhasználó az előzetes értesítés nélkül tett felkeresés alkalmával a bekötési vízmérő azonnali cseréjéhez nem járult hozzá, a víziközmű-szolgáltató a cserét úgy köteles előkészíteni, hogy a munkavégzés időpontjáról térítvevény szolgáltatással feladott levélben vagy egyéb igazolható módon legalább 15 nappal megelőzően értesíti a felhasználót. Az értesítésben a szolgáltató köteles feljárnani - az értesítés kézhezvételétől számított 8. napig - az ettől eltérő alkalomra vonatkozó időpont egyeztetés lehetőségét azzal, hogy a cserére legalább heti egy munkanapon május 1-től szeptember 30-ig 7 és 20 óra között, október 1-től április 30-ig 7 és 19 óra között lehetőséget biztosít. A felhasználó köteles a szolgáltató által megküldött értesítésben megjelölt vagy a közös megegyezéssel kijelölt időpontban a felhasználási helyhez tartozó mérőhelyen a munkavégzést lehetővé tenni.

A fogyasztásmérők és a leszerelésüket megakadályozó záruk sértetlen megőrzéséért és védelméért a felhasználó felelős, és a megrongálódott vagy elvesztett vízmérő javításának, pótlásának, szerelésének, továbbá hitelesítésének költségeit köteles a szolgáltatónak megtéríteni.

A plombák darabszámát, azonosítóját és a plomba vagy a záró bélyeg sérülésmentes állapotának tényét a fogyasztásmérő felszerelésekor vagy cseréjekor az alkalmazott nyomtatványon kell rögzíteni. A nyomtatványon a felhasználó kézjeggyével történő igazolást meg kell követelni.

2. A bekötési vízmérő pontossági és szerkezeti felülvizsgálata

2.1. A vízmérő pontossági ellenőrzése

A vízmérő pontossági ellenőrzését a felhasználó, vagy a szolgáltató kezdeményezheti. A pontossági ellenőrzésre a felhasználó írásban benyújtott megrendelése alapján kerül sor. Amennyiben a felhasználó nem a tulajdonos, abban az esetben a tulajdonos hozzájáruló

	KISKUN-VÍZ KFT	KISKUN-VÍZ KFT. ÜZLETSZABÁLYZATA			
Szám: SZAB-1-5/2017	Fejezet: Dokumentum törzs	Oldal: 69./153	Változat: 2.0	Kiadva: 2019. október 14.	

nyilatkozata szükséges. A pontossági ellenőrzés költségeit a kezdeményező fél köteles megelőlegezni.

A vízmérő pontossági ellenőrzés lefolytatására a Csongrád Megyei Kormányhivatal (CSMKH) Szegedi Mérésügyi és Műszaki Biztonsági Hatósága jogosult. A laboratóriumi körülmények között elvégzett pontosságellenőrző vizsgálat szemrevételezésből, méréstechnikai vizsgálatból és adatrögzítésből áll.

A vizsgálat célja annak elbírálása, hogy a használatában felfüggesztett hiteles vízmérő méréstechnikai tulajdonságai megfelelnek-e a vonatkozó hitelesítési előírásban megfogalmazott követelményeknek. Az ellenőrző vizsgálat idejéről, helyéről, az ellenőrzést végző hatósággal egyeztetetten, a szolgáltató írásban értesíti a felhasználót. A pontossági ellenőrzés végrehajtását az érintett felhasználó és a szolgáltató távolléte nem akadályozza.

A felülvizsgálat végrehajtása során a bekötési vízmérő "megfelelt", vagy "nem felelt meg" minősítést kap. Ha a felhasználó nem vesz részt a pontossági ellenőrzésen, a szolgáltató írásban megküldi az CSMKH Szegedi Mérésügyi és Műszaki Biztonsági Hatósága által kiállított minősítést. Amennyiben az ellenőrző vizsgálaton a mérő a hitelesítési előírásban megfogalmazott követelményeknek

- megfelelt, a mérőeszköz cseréjének és az ellenőrző vizsgálat elvégzésének költsége a vizsgálatot kezdeményezőt terheli,
- nem felelt meg, a mérőeszköz cseréjének és az ellenőrző vizsgálat elvégzésének költsége, a felhasználói szerződészegés esetét kivéve, a tulajdonosát terheli.

Ha az ellenőrző vizsgálaton a fogyasztásmérő a pontossági követelményeknek nem felelt meg, a hibát a felülvizsgálat kérésének időpontját megelőző utolsó számlázástól (részszámlától) kell számítani.

2.2. A mérő szerkezeti felülvizsgálata

A mérő mérésügyi hatósággal történő szerkezeti vizsgálatát a felhasználó, vagy a szolgáltató kezdeményezheti a pontossági ellenőrzés után. A szerkezeti vizsgálat költségeit a kezdeményező fél köteles megelőlegezni.

A szerkezeti vizsgálat idejéről, helyéről, az ellenőrzést végző hatósággal egyeztetetten, a szolgáltató írásban értesíti a felhasználót. Amennyiben a szerkezeti vizsgálaton a mérő a hitelesítési előírásban megfogalmazott követelményeknek

- megfelelt, a mérőeszköz cseréjének és az szerkezeti vizsgálat elvégzésének költsége a vizsgálatot kezdeményezőt terheli,
- nem felelt meg, a mérőeszköz cseréjének és a szerkezeti vizsgálat elvégzésének költsége, a felhasználói szerződészegés esetét kivéve, a tulajdonosát terheli.

	KISKUN-VÍZ KFT	KISKUN-VÍZ KFT. ÜZLETSZABÁLYZATA			
Szám: SZAB-1-5/2017	Fejezet: Dokumentum törzs	Oldal: 70./153	Változat: 2.0	Kiadva: 2019. október 14.	

2.3. Mérés, hibás mérés elszámolása, mérési eredmények hiánya és házi ivóvízhálózat meghibásodása esetén

Ha a fogyasztásmérő rendellenesen működik, nem mér, nem lehet leolvasni vagy a hitelesítés ideje lejárt (a továbbiakban együtt: hibás mérés) a mérőeszköz adatai a számlázás alapjául nem szolgálhatnak.

A hibás mérés időtartama:

- ha a meghibásodás tényleges időpontja megállapítható, a meghibásodás időpontjától az új fogyasztásmérő felszerelésének időpontjáig terjedő időtartam,
- ha a meghibásodás tényleges időpontja nem állapítható meg, a felek által közösen, becsléssel megállapított időtartam, vagy
- közös becslés hiányában az utolsó mérőleolvasásától a hibás mérés bejelentésének időpontjáig eltelt időszak, de legfeljebb 12 hónap.

Ha a hibás mérés ténye kétséget kizáróan megállapítást nyert, a hibás méréssel érintett időszakban az elfogyasztott víz mennyiségét a hibás mérés időtartamának kezdetét megelőző 12 hónap összes fogyasztásából egy napra számított átlagfogyasztás és a hibás mérés időtartama alatt eltelt napok száma szorzataként kell meghatározni.

Házi, illetve csatlakozó ivóvíz- és szennyvízhálózat meghibásodása esetén, amennyiben a hibára utaló jelet

- a szolgáltató a fogyasztásmérő leolvasásakor, cseréje vagy a felhasználási helyen tartott ellenőrzés során észlelte, lehetőleg a helyszínen vagy ha a helyszíni tájékoztatás akadályba ütközik, haladéktalanul, írásban igazolható módon vagy rögzített telefonbeszélgetés útján tájékoztatja a felhasználót a tapasztaltakról és a felhasználó feladatairól;
- a felhasználó észlelte, köteles a szolgáltatónak az aktuális mérőállás megjelölésével haladéktalanul bejelenteni, illetve a hiba kijavítását azonnal megkezdeni.

A szolgáltató a felhasználó bejelentésének közlésétől számított 5 napon belül köteles helyszíni ellenőrzést kezdeményezni. Az értesítésben a szolgáltató felhívja a felhasználó figyelmét az időpont-egyeztetés lehetőségére azzal, hogy az ellenőrzésre legalább heti egy munkanapon 20 óráig lehetőséget biztosít, valamint a szolgáltató időpont-egyeztetésre alkalmas elérhetőségére. A helyszíni ellenőrzés lefolytatásában a felhasználó köteles együttműködni, ellenkező esetben nem alkalmazhatóak a környezetbe elszivárgás esetén érvényes számítási szabályok.

A felhasználó köteles a víziközmű-szolgáltató számára a hiba keletkezésének helyét ellenőrizhető módon bemutatni és a javítást számlával igazolni.

A helyszíni ellenőrzés során rögzíteni kell, hogy a meghibásodás következtében az elfolyt víz a szennyvíz elvezetésére szolgáló vezetékbe jutott-e vagy sem.

Amennyiben a vizsgálat megállapítja a víz környezetben történő elszivárgásának tényét, az elszivárgott víz mennyiségét oly módon kell megállapítani, hogy a meghibásodás miatti időszaknak a bejelentés dátumát megelőző számlázás kezdő dátumától a hiba kijavításának napjáig, de

	KISKUN-VÍZ KFT	KISKUN-VÍZ KFT. ÜZLETSZABÁLYZATA			
Szám: SZAB-1-5/2017	Fejezet: Dokumentum törzs	Oldal: 71./153	Változat: 2.0	Kiadva: 2019. október 14.	

maximum a bejelentést követő 30. napig terjedő időszakot lehet tekinteni. A házi ivóvízhálózat - a felhasználó által nem ellenőrizhető vagy nem karbantartható helyen történő - meghibásodásakor a meghibásodási időszakban elfogyasztott ivóvíz mennyiségét a meghibásodás bejelentését megelőző utolsó mérőleolvasás időpontját megelőző 12 hónap összes fogyasztásából az egy napra számított átlagfogyasztás és a meghibásodás időtartama alatt eltelt napok száma szorzataként kell meghatározni.

A felek a vizsgálat lezárását követő 15 napon belül kötelesek egymással elszámolni.

2.4. Saját kútból kivett vízmennyiség mérésére vonatkozó előírások

A saját kútból kivett vízmennyiség mérésére csak „B” osztály besorolású, aknába szerelhető többsugaras vízmérőt lehet beépíteni.

A beépített vízmérő hitelesítésének ideje 8 év, a beépített fogyasztásmérő hitelesítéséről vagy cseréjéről a felhasználónak saját költségén kell gondoskodnia. Lehetséges beépítési helyek:

- a kútaknától függetlenül kialakított szabályos vízmérőakna,
- önálló akna, illetve mérőhely kiépítésére vonatkozó előírások 3. sz. mellékletben található.
- épületen belül az ingatlan szociális vízhasználatának mérésére alkalmas fagymentes helyen.

Saját kútból származó vízhasználatokból keletkező szennyvizek szennyvízcsatornába vezetéséhez, a Társasság hozzájárulását kell kérni, és a vízmérő kialakításáról mérnöki kamarai jogosultsággal rendelkező tervező által készített, az alábbiakat tartalmazó dokumentációt kell benyújtani:

- Műszaki leírás, amely tartalmazza:
 - a tulajdonos nevét, postai címét,
 - az ingatlan helyének (utca, házszám) és helyrajzi számának a megjelölését,
 - a létesítmények, berendezések rövid leírását, műszaki jellemzőit, vízvételi helyek számát.
- Helyszínrajz (1:200, 1:500 léptékben), feltüntetve:
 - az érintett ingatlant, helyrajzi, illetve házszámát,
 - a vezetékek nyomvonalát, átmérőjét, anyagát,
 - az ivóvízhálózatához tartozó nyomáscsökkentő és nyomáscsökkentő helyét,
 - a vezetékkel, berendezésekkel érintett létesítményeket.
- Fentiekén kívül:
 - vízmérőhely építészeti, gépészeti terve,
 - nem lakossági vízhasználat esetén az ivóvízhálózatához tartozó létesítmények és berendezések építészeti és gépészeti általános terve.

A vízmérő felszerelését a Szolgáltató munkatársai vagy megbízottjai a helyszínen ellenőrzik és elvégzik a vízmérő műszaki zárását.

Amennyiben a felhasználó saját kutas vízfogyasztását nem méri meg, vagy a fent felsoroltakat tartalmazó dokumentációt nem nyújtja be a Szolgáltatóhoz a szennyvízcsatornára történő

	KISKUN-VÍZ KFT	KISKUN-VÍZ KFT. ÜZLETSZABÁLYZATA			
Szám: SZAB-1-5/2017	Fejezet: Dokumentum törzs	Oldal: 72./153	Változat: 2.0	Kiadva: 2019. október 14.	

rákötésig, úgy a szolgáltató a szennyvízcsatorna díját a fogyasztásnál figyelembe vehető átalánymennyiségek alapján állapítja meg.

Vízfogyasztásnál figyelembe vehető átalánymennyiségek a *8. sz. mellékletben* találhatóak.

	KISKUN-VÍZ KFT	KISKUN-VÍZ KFT. ÜZLETSZABÁLYZATA			
Szám: SZAB-1-5/2017	Fejezet: Dokumentum törzs	Oldal: 73./153	Változat: 2.0	Kiadva: 2019. október 14.	

IX. SZÁMLA KIBOCSÁTÁS, FIZETÉS

1. Számlakibocsátás

1.1. A Szolgáltató számla kibocsátási kötelezettsége

A szolgáltató az igénybevett szolgáltatásról felhasználási helyenként évente legalább egy alkalommal, de minden vízmérő leolvasást vagy vízmérőállás bejelentése után időszakonként elszámoló számlát bocsát ki.

A szolgáltató a nyilvántartásában szereplő bekötési vízmérővel és a mellékszolgáltatási szerződés alapjául szolgáló mellékvízmérővel rendelkező Felhasználó részére a leolvasott vagy a Felhasználó által közölt mérőállás alapján készít számlát, mely tartalmazza az adott elszámolási időszakban kiállított részszámlák levonását is.

Az elszámolási/leolvasási időszakok között a Víziközmű-szolgáltató jogosult részszámla kiállítására. A szolgáltató az évi egy elszámoló számla mellett évi legalább 3, de legfeljebb 11 részszámlát bocsát ki. Többhavi fogyasztás kiszámlázása esetén az esedékesség meghatározása során biztosítani kell, hogy a felhasználó a számlában szereplő összeget annyi havi részletben fizethesse meg, ahány havi fogyasztást a számla tartalmaz. A részszámla alapja az elszámolást megelőző 12 hónap tényleges fogyasztásából számított átlagmennyiség, ennek hiányában a 8. sz. melléklet szerint megállapított átalány mennyiség. A részszámla megállapítása új Felhasználó vagy új felhasználási hely esetében a Felhasználóval egyeztetett átlagmennyiség vagy műszaki számítás alapján is történhet.

A szolgáltató lehetőséget biztosít a Felhasználó részére mérőállás bejelentésre, ebben az esetben a szolgáltató a Felhasználótól beérkező mérőállás alapján állítja ki a számlát.

Amennyiben a meghatározott részszámla vagy a felhasználó által bejelentett mérőállás alapján készülő számla összege nem éri el a nettó 3000 forintot, úgy a Szolgáltató jogosult a számlát összevontan is kibocsátani, oly módon, hogy az összevont számlák összege elérje a nettó 3000 forintot. A Szolgáltató jogosult különböző időszakok vagy – azonos Felhasználó esetén - eltérő felhasználási helyek számláit összevontan kezelni, és azokról összevontan számlát kiállítani.

A szolgáltató a Felhasználó részére papír alapú, magyar nyelvű, nyomtatott számlát állít ki, melyet a Felhasználó számlázási címére kézbesít.

A felhasználó igénye esetén – a szolgáltatóval szerződéses kapcsolatban lévő elektronikus számlakibocsátón keresztül – a szolgáltató a felhasználó részére a számvitelről szóló 2000. évi C. törvény 166-167.§-nak, az általános forgalmi adóról szóló 2007. évi CXXVII. törvény 175.§-ának, valamint a számla és nyugta adóigazgatási azonosításáról, valamint az elektronikus formában megőrzött számlák adóhatósági ellenőrzéséről szóló 23/2014. (VI.30.) NGM rendeletnek megfelelő elektronikus számlát bocsát ki, amely lehet elszámoló, illetve részszámla. Az e-számla elektronikus formában kibocsátott hiteles számla, amelyen ugyanazok az adatok szerepelnek, mint a papír alapú számlán.

	KISKUN-VÍZ KFT	KISKUN-VÍZ KFT. ÜZLETSZABÁLYZATA			
Szám: SZAB-1-5/2017	Fejezet: Dokumentum törzs	Oldal: 74./153	Változat: 2.0	Kiadva: 2019. október 14.	

1.2. Számlák kézbesítése

Szolgáltató a számláit a fizetési határidő lejárta előtt legalább 8 nappal megelőzően a felhasználó részére eljuttatja. A számla késedelmes kézhez vétele nem mentesíti a felhasználót a fizetési kötelezettség alól.

Számlamásolat kiadása az első alkalommal díjmentes, második alkalomtól a szolgáltató a 23. számú melléklet szerinti díjat számítja fel.

1.3. Késedelmi kamat, behajtási költségátalány alkalmazása

A szolgáltató a késedelmes számlateljesítésekkel összhangban a vonatkozó jogszabályoknak megfelelően késedelmi kamat felszámítására jogosult, melynek összegéről a felhasználót kamatterhelő levélben vagy a szolgáltatásokról készült számlában értesíti a késedelmes napok számával, és a késedelmes számlatételekkel együtt.

A szolgáltató hibájából elmaradt számlázás esetén a felhasználó a szolgáltatási díjat vagy díjkülönbözetet az elmaradt számlázás időtartamával azonos időn belül egyenlő részletekben jogosult kiegyenlíteni. Ez esetben késedelmi kamat nem számítható fel. Lakossági felhasználó késedelmes fizetése esetén a mindenkori jegybanki alapkamatnak megfelelő mértékű késedelmi kamat felszámítására jogosult a szolgáltató, azonban ugyanilyen mértékű késedelmi kamat fizetésére köteles, ha lakossági felhasználó felé - a szolgálhatónak felróható okból - áll fenn fizetési késedelme.

Nem lakossági felhasználó késedelmes fizetése során a mindenkori jegybanki alapkamat kétszeresét jogosult a szolgáltató késedelmi kamatként felszámolni, de ugyanilyen mértékű késedelmi kamatot köteles a nem lakossági felhasználó felé - a szolgálhatónak felróható okból történő - késedelmes fizetés esetén teljesíteni.

A szolgáltató a behajtási költségátalányról szóló 2016. évi IX. tv. 3.§(1) bekezdése alapján rögzíti, hogy az általa vállalkozásokkal, illetve szerződés-hatóságokkal kötött szerződések esetében a kötelezettet, illetve a szerződő hatóságot terhelő kereskedelmi ügyletből eredő fizetési kötelezettség teljesítésének késedelme esetén a követelése behajtásával kapcsolatos költségei fedezetéül negyven eurónak megfelelő – a Magyar Nemzeti Bank – késedelem kezdőnapján érvényes – hivatalos deviza-középfolyama alapján meghatározott forintösszegre, azaz behajtási költségátalányra tart igényt.

A behajtási költségátalányt a szolgáltató a késedelem bekövetkeztétől számított egy éves jogvesztő határidőn belül követelheti. A követelés esedékességének időpontja önkéntes teljesítés esetén ennek időpontja, önkéntes teljesítés hiányában a teljesítésre való első felszólítás időpontja.

A kötelezett a behajtási költségátalány megfizetésére nem köteles, ha az erre irányuló igény érvényesítése során a késedelmet kimenti. A kimentési kifogások kezelését a szolgáltató vagy megbízottja a belső ügyrendje szerint végzi.

	KISKUN-VÍZ KFT	KISKUN-VÍZ KFT. ÜZLETSZABÁLYZATA			
Szám: SZAB-1-5/2017	Fejezet: Dokumentum törzs	Oldal: 75./153	Változat: 2.0	Kiadva: 2019. október 14.	

A késedelmes fizetés jogkövetkezményeinek alkalmazása során – kétség esetén – a szolgáltató kötelezettsége a számla jogszabályoknak megfelelő kézbesítésének igazolása.

Ha a felhasználó a számlával kapcsolatban kifogást emelt, a szolgáltató nem számít fel behajtási költségátalányt, a számlakifogás helybenhagyása miatt kiállított számla fizetési határidejének lejártáig vagy a számlakifogás elutasításának felhasználói kézbesítésétől számított nyolcadik napig.

A behajtási költségátalány megfizetésére irányuló kötelezettség teljesítése nem mentesít a késedelem egyéb jogkövetkezményei alól; a kártérítésbe azonban a behajtási költségátalány összege beleszámít.

1.4. Számla kiegyenlítési kötelezettség

A számlát a felhasználó, a szolgáltatóval kötött szerződésben meghatározott feltételekkel, a számlán feltüntetett fizetési határidőn belül köteles kiegyenlíteni. A számla csak a befizetést igazoló bizonylattal együtt tekinthető kiegyenlítettnek.

1.5. Jóváírások, befizetések elszámolása

Amennyiben az elszámoláskor a felhasználó számára visszatérítés jár, azt a víziközmű-szolgáltató a visszatérítési igény elismerését vagy megállapítását követő 15 napon belül, a visszatérítés jogalapját képező időszak kezdő dátumától számított késedelmi kamattal együtt a felhasználónak - a víziközmű-szolgáltató által vezetett technikai folyószámlán - jóváírja, vagy - ha a visszajáró és késedelmi kamattal növelt összeg az 5000 forintot meghaladja - a felhasználó kérheti annak visszafizetését.

Visszautalásra csak a folyószámla ellenőrzést követően, kizárólag abban az esetben van lehetőség, amennyiben a felhasználónak nincs lejárt számlatartozása.

1.6. Kiegyenlítési sorrend

A felhasználó részéről teljesített befizetés esetén a befizetés összegéből elsősorban a járulékos költségek (bíróági, korlátozási, ellenőrzési és egyéb költségek stb.), a behajtási költségátalány, a késedelmi kamatok, majd ezt követően a tőketartozás (víz- és/vagy csatornadíj) kerül jóváírásra a teljesített befizetés mértékéig, a Ptk. vonatkozó előírásaival összhangban. [Ennek megfelelően amennyiben a számlához csatolt készpénz-átutalási megbízás útján, on-line díjfizetéssel történik, illetve az átutalási megbízáson szerepel a kiegyenlíteni kívánt számla sorszáma, a szolgáltató a befizetést a megjelölt számla tőketartozására számolja el.](#)

1.7. Eljárás számlakifogás esetén

A felhasználó a számla kézhezvételétől számított 15 napon belül kifogással élhet a víziközmű-szolgáltatónál, amelynek a számla kiegyenlítésére vonatkozó kötelezettségre nincsen halasztó hatálya, kivéve, ha azt a felhasználó a fizetési határidő lejártát megelőzően közölte, és a számlán feltüntetett mennyiség az előző 12 hónap átlagfogyasztásának 150 százalékát meghaladja.

	KISKUN-VÍZ KFT	KISKUN-VÍZ KFT. ÜZLETSZABÁLYZATA			
Szám: SZAB-1-5/2017	Fejezet: Dokumentum törzs	Oldal: 76./153	Változat: 2.0	Kiadva: 2019. október 14.	

A víziközmű-szolgáltató köteles a kifogást megvizsgálni, és a kifogás közlésétől számított 15 napon belül álláspontjáról a felhasználót írásban értesíteni. Ha a szolgáltató a kifogást elutasítja a felhasználó a halasztó hatályú fizetési kötelezettségének legkésőbb az elutasítás kézhezvételétől számított 8. napon köteles eleget tenni.

Ha a felhasználót a kifogás alapján visszatérítés illeti meg, a szolgáltató jóváírások elszámolása szerint jár el.

Az alaptalan, illetve ismételt számlakifogás kivizsgálásából adódó költségeket a szolgáltató felszámítja (helyszíni kiszállás, ellenőrzés, szakértői díj és postaköltség), mely díjak a ~~13.~~ 23. számú mellékletben elérhetőek.

Ha a felhasználó mérőállás bejelentésének elmulasztása miatt kér számlahelyesbítést, a szolgáltató a 23. számú melléklet szerinti díjat számítja fel.

A nem felhasználó változáshoz kötődő soron kívüli számlakiállításra a szolgáltató a 23. számú melléklet szerinti díjat számítja fel.

2. Fizetési módok és határidők

A számla értéke pénzügyileg akkor tekinthető teljesítettnek ha, a pénzüsszeget a kedvezményezett fizetési számláján jóváírják.

2.1. *On-line díjfizetés bankkártyával*

A felhasználó a számlát a szolgáltató honlapján (www.kiskunviz.hu) elérhető bankkártyás díjfizetéssel is kiegyenlítheti. Az on-line díjfizetést bármely felhasználó igénybe veheti.

2.2. *Átutalási megbízás*

A szolgáltató által kiállított számla kiegyenlítése történhet átutalási megbízással, melyre felhasználó megbízza a pénzforgalmi szolgáltatóját, hogy fizetési számlája terhére meghatározott összeget utaljon át (számoljon el) a szolgáltató fizetési számlája javára a számlán szereplő fizetési határidőn belül.

2.3. *Kézpénz-átutalási megbízás (csekk)*

A felhasználó a számla ellenértékét kiegyenlítheti postán történő befizetéssel, a számlához mellékelte Kézpénz-átutalási megbízás felhasználásával.

2.4. *Csoportos beszedési megbízás*

A lakossági felhasználó választhatja fizetési módként a folyószámláról történő csoportos beszedési megbízást. Ez esetben a számlavezető pénzügyintézeténél megbízást kell erre adnia. Folyószámláról fizetőnek tekinthető a felhasználó a pénzügyintézet értesítését követően. Ha a számlázás megkezdéséig a pénzügyintézet nem, vagy nem a pénzforgalomról szóló előírásoknak megfelelően értesíti a szolgáltatót a megbízási szerződés megkötéséről vagy módosításáról, akkor a szolgáltató a felhasználót kézpénzátutalási-megbízással fizetőnek tekinti. Ha a számlázás megkezdéséig a felhasználó vagy a pénzügyintézet nem értesíti a szolgáltatót a megbízási szerződés

	KISKUN-VÍZ KFT	KISKUN-VÍZ KFT. ÜZLETSZABÁLYZATA				
Szám: SZAB-1-5/2017	Fejezet: Dokumentum törzs	Oldal: 77./153	Változat: 2.0	Kiadva: 2019. október 14.		

megszűnéséről vagy felfüggesztéséről, illetve arról, hogy a megbízás fedezethiány, vagy egyéb ok miatt nem teljesíthető, akkor a felhasználónak a kézbesített számla alapján kell gondoskodnia a határidőre történő kiegyenlítésről.

A pénzügyintézetnek adott megbízás módosítása új felhatalmazás nélkül és az erről szóló pénzügyintézeti értesítés megküldéséig szolgáltatónak nincs jogosultsága másik vagy új felhasználási hely esedékes számláit benyújtani beszedésre a pénzügyintézethez. A szolgáltató legalább egy alkalommal megkísérli a felhasználó folyószámlájáról a szolgáltatás ellenértékének beszedését. A nem teljesített megbízások esetén a felhasználó köteles egyéb módon a befizetéséről gondoskodni.

2.5. Pénztári befizetés



A felhasználó a szolgáltató ügyfélszolgálati és fogyasztói irodáiban rendelkezésre álló pénztárak bármelyikében kiegyenlítheti víz- és csatornadíj, vagy egyéb - a szolgáltatóval szemben - fennálló tartozását (közműfejlesztési hozzájárulás, a tervelőleg, a víz- és/vagy csatornabekötés tervezett összege, a szakközeg ellenőrzési díj, a részletfizetés, az eljárási illetve az ügyvédi költség). A befizetésről a szolgáltató pénztárbizonylatot állít ki.

A szolgáltató bankkártyás befizetés lehetőségét biztosítja az Állandó Ügyfélszolgálaton, és az Ügyfélszolgálati Fiókirodákban.

2.6. Díjbeszedő részére készpénzes számla ellenében történő fizetés - törölve

2.7. A számla fizetési határideje

A számla fizetési határideje a számlán feltüntetett időpont.

	KISKUN-VÍZ KFT	KISKUN-VÍZ KFT. ÜZLETSZABÁLYZATA				
Szám: SZAB-1-5/2017	Fejezet: Dokumentum törzs	Oldal: 78./153	Változat: 2.0	Kiadva: 2019. október 14.		

X. HELYSZÍNI ELLENŐRZÉS

1. A szerződésszerű teljesítés ellenőrzésének módja, eljárásrendje

A szolgáltató jogosult az ingatlanokon lévő víziközmű hálózat, a tűzoltási, locsolási célt szolgáló külön vízvezeték-hálózat ellenőrzésére, amelyet az érintett felhasználó, előzetesen egyeztetett időpontban, köteles lehetővé tenni. Ha a szolgáltató az ellenőrzés során az ellenőrzést végző szerződésszegést vagy más rendellenességet állapít meg, arról a bizonyítás érdekében fényképet vagy digitális felvételt is köteles készíteni. A fogyasztásmérő vagy bármely részének leszerelése esetén, a leszerelést megelőzően a fogyasztásmérőről és annak részéről, valamint a leszerelést követően azok becsomagolt állapotáról fényképet vagy digitális felvételt kell készíteni.

Az ellenőrzéskor a házi és a csatlakozó víziközmű-hálózaton észlelt hibák kijavításáról, illetve az előírásoktól eltérő víziközmű-használat megszüntetéséről a felhasználó gondoskodni köteles. Ha ezeknek a szolgáltató felhívására határidőn belül nem tesz eleget a szolgáltató a szolgáltatást korlátozhatja, vagy felfüggesztheti.

A szolgáltatói ellenőrzés nem mentesíti a felhasználót a tulajdonában lévő csatlakozó víziközmű-hálózat és házi ivóvízhálózat rendszeres ellenőrzésének, valamint karbantartásának kötelezettsége alól.

A szolgáltató a tervszerű ellenőrzést megelőzően legalább 15 nappal tértivevény-szolgáltatással feladott levélben értesíti az ellenőrzött vízhasználót az ellenőrzés időpontjáról. Az értesítésben a szolgáltató felhívja az ellenőrzött vízhasználó figyelmét az időpont-egyeztetés lehetőségére - azzal, hogy az ellenőrzésre legalább heti egy munkanapon 20 óráig lehetőséget biztosít -, valamint a víziközmű-szolgáltató időpont-egyeztetésre alkalmas elérhetőségére.

2. Felhasználó kezdeményezésére történő helyszíni ellenőrzés esetei

Ha a felhasználó a fogyasztásmérő rendellenes működését vagy hibáját, sérülését észleli, köteles azt a szolgáltatónak haladéktalanul bejelenteni. A víziközműszolgáltató a bejelentéstől számított 8 napon belül köteles a kifogásolt fogyasztásmérőt ellenőrizni.

A vízmérő pontosságával kapcsolatban felmerült kétely esetén kezdeményezhető a helyszíni ellenőrzés.

Házi ivóvíz-hálózat meghibásodása esetén kérhető a vízmérőhely ellenőrzés. A felhasználó által kezdeményezett ellenőrzés díját a társaság honlapján fellelhető díjjegyzéke tartalmazza.

3. Szolgáltató kezdeményezésére történő helyszíni ellenőrzés esetei

A szolgáltató az alábbi esetekben kezdeményezhet helyszíni ellenőrzést, mely kiterjedhet a házi ivóvízhálózat, a szennyvízhálózat, a saját kutas vízellátó rendszer rákötésekre:

- nem elérhető felhasználási hely („zárt" cím),
- víz- és szennyvíz minőség ellenőrzés,
- víz- és szennyvízmérő pontossági mérése esetén,
- víziközmű-hálózaton történő vizsgálat,



- felhasználási helyen vélelmezett szabálytalanság,
- locsolási kedvezmény igénybevételének ellenőrzése,
- társasházban vélelmezett méretlen vízvételzés.

	KISKUN-VÍZ KFT	KISKUN-VÍZ KFT. ÜZLETSZABÁLYZATA			
Szám: SZAB-1-5/2017	Fejezet: Dokumentum törzs	Oldal: 80./153	Változat: 2.0	Kiadva: 2019. október 14.	

XI. SZABÁLYTALAN KÖZMŰ HASZNÁLAT

1. Szabálytalan közműhasználat

Minden olyan tevékenység, amely a jogszabályokban, illetve a szolgáltató által kialakított szabályozásokban, a szolgáltató és a felhasználó között fennálló közszolgáltatási szerződésben, üzletszabályzatban és egyéb megállapodásokban rögzítettektől eltérő módon történő víziközműhasználat vagy ennek kísérlete [szabálytalan közműhasználatnak minősül](#).

A szerződésszegésből adódó károkért a szolgáltató a *10. sz. melléklet* szerinti kötbérekert érvényesíthet. A felhasználó szerződésszegését a szolgáltatónak kell bizonyítani. A mérő leszerelését megakadályozó záruk (plomba, vipak, biztonsági matrica) sérülésére a szolgáltató kizárólag abban az esetben hivatkozhat, ha azt a felhasználó vagy képviselője dokumentáltan, azonosítható módon, sérülésmentes állapotban vette át tőle. Lejárt hitelességű fogyasztásmérő esetében a szolgáltató vagy a felhasználó a szerződésszegés jogkövetkezménye alól akkor mentesül, ha bizonyítja, hogy a fogyasztásmérő megfelelő időben történő hitelesítése, cseréje vagy leszerelését megakadályozó zárral, illetve plombával történő ellátása a másik fél érdekkörében fennálló okból nem vezetett eredményre.

1.1. A szabálytalan közműhasználat típusai

1.1.1. Szolgáltatás közegészségügyi veszélyeztetése

A vízszolgáltatás közegészségügyi veszélyeztetése esetén, amennyiben felszólításra a felhasználó annak megszüntetésére haladéktalanul nem intézkedik, a szolgáltató az illetékes népegészségügyi szakigazgatási szerv egyidejű értesítése mellett a szolgáltatást szünetelteti a veszélyeztetés megszüntetésének időpontjáig.

A közegészségügyi veszélyeztetés lehetséges esetei, különösen:

- szennyezett akna,
- szennyezett vízmérőhely,
- vízbekötések és szerelvények rongálása,
- illegális vételezés,
- saját vízellátó rendszer összekötés közüzemi hálózattal,
- fagyott mérő.

1.1.2. A fogyasztás mennyiségének megállapítását befolyásoló műszaki beavatkozások

Az igénybevett szolgáltatás mennyiségének megállapítását befolyásolja, vagy ellehetetleníti, amennyiben

- a felhasználó csatlakozást létesít a szolgáltató hozzájárulása nélkül,
- vizet vételez az előírászerűen beépített vízmérő megkerülésével vagy kiiktatásával,
- ivóvízbekötést létesít a szolgáltató hozzájárulása nélkül,
- továbbá a hiteles mérésre bármilyen hatást gyakorol,

	KISKUN-VÍZ KFT	KISKUN-VÍZ KFT. ÜZLETSZABÁLYZATA			
Szám: SZAB-1-5/2017	Fejezet: Dokumentum törzs	Oldal: 81./153	Változat: 2.0	Kiadva: 2019. október 14.	

- szennyvízbekötést létesít a szolgáltató hozzájárulása nélkül, és azon keresztül szennyvizet bocsát ki, vagy az ingatlanon keletkező szennyvizet más módon a szennyvízelvezető közműbe vezeti,
- a házi vízellátó rendszerből, vagy a szolgáltató hozzájárulásával felszerelt locsolási vízmérőn vételezett vízből keletkezett szennyvizet a szolgáltató hozzájárulása nélkül a szennyvízelvezető közműbe bocsátja,
- a szolgáltatás igénybevételének megállapíthatóságát, vagy az igénybevétel mennyiségének megállapítását bármilyen módon befolyásolja.

A mérés befolyásolását valószínűsíti, ha a felszerelt műszaki zárok (MKEH-zár, kötésekre felszerelt műszaki zárok, biztonsági matrica) sérültek, vagy hiányoznak. Amennyiben a fogyasztásmérőn lévő MKEH-zár, biztonsági szalag vagy műszaki zár megsérül, vagy hiányzik, a szolgáltató jegyzőkönyv felvétele mellett a - felhasználó költségére - műszaki zárat pótolja, a bekötési vízmérőt hiteles vízmérőre cseréli. A fogyasztásmérőnek vagy bármely részének leszerelése esetén a leszerelést megelőzően a fogyasztásmérőről és annak részeiről, valamint a leszerelést követően azok becsomagolt állapotáról fényképet vagy digitális felvételt kell készíteni.

1.1.3. Közterületi tűzcsapról történő illegális vízvételzés

Amennyiben a szolgáltató az ellenőrzés során a szolgáltatási szerződésben foglaltaktól eltérő, vagy érvényes szerződés nélküli vízvételzést tapasztal közterületi tűzcsapról, jogosult a vízvételző felé kötbért érvényesíteni.

1.1.4. Közkifolyókról történő illegális vízvételzés

A közkifolyókról csak a háztartási szükséglet kielégítésének céljára felhasznált ivóvíz vételezése megengedett. Az ettől eltérő vízhasználatra a víziközmű-szolgáltató és a helyi önkormányzat képviselőtestületének hozzájárulása szükséges.

1.1.5. Illegális csapadék- és szennyvízbebocsátás

A víznyelőn keresztül szennyvizet, elválasztott rendszerű szennyvízelvezető műbe csapadékvizet, továbbá elválasztott rendszer esetén a csapadékvíz-elvezető műbe szennyvizet juttatni tilos.

Amennyiben elválasztott rendszerű szennyvízelvezető hálózatba csapadékvíz bevezetésre kerül sor, a víziközmű-szolgáltató a jogellenes állapot megszüntetésére figyelmeztető kétszeri felszólítás után a jogellenes állapotot a felhasználó költségére megszüntetheti. A szennyvízelvezető törzshálózatba jogellenesen bevezetett csapadékvíz mennyisége után a szolgáltató pótdíjat számít fel, melynek számítása az alábbiak szerint történik:

$$Q_{CSV} = \frac{\Lambda \times \alpha \times Q_{mért}}{365} * d$$

	KISKUN-VÍZ KFT	KISKUN-VÍZ KFT. ÜZLETSZABÁLYZATA			
Szám: SZAB-1-5/2017	Fejezet: Dokumentum törzs	Oldal: 82./153	Változat: 2.0	Kiadva: 2019. október 14.	

ahol:

A: a burkolt felületek (ha);

α : vízelvezetési együttható (lefolyási tényező), a lehullott csapadéknak a csatornába jutó hányadát kifejező szám az MI-10-455/2-1988. számú műszaki irányelv szerint;

$Q_{mért}$: mértékadó csapadékmennyiség (mm/év), az Országos Meteorológiai Szolgálatnak az adott területre vonatkozó elmúlt 10 éves átlagadata szerint;

Q_{csv} : az elvezetésre kerülő csapadékvíz mennyisége (m³/nap);

d: csapadékvíz bevezetés időtartama (nap).

1.1.6. Visszamenőlegesség a szolgáltató beleegyezése nélküli, vagy szabálytalan szolgáltatás igénybevétel esetén

A szolgáltató 5 évre visszamenőlegesen jogosult, a szolgáltatás után járó díjat megfizettetni, és az Üzletszabályzat mellékletében meghatározott kötbért érvényesíteni. Ez alól a rendelkezés alól kivételt képeznek azok az esetek, ahol a felhasználó hitelt érdemlően bizonyítani tudja a szabálytalanság kezdetének időpontját.

Ha a vízmérő mérőszerkezetének rongálása, vagy a felhasználó egyéb felróható magatartása miatt az igénybe vett víz mennyiségét méréssel nem lehet megállapítani, vagy a mérési eredményt nem lehet joghatással bíró mérési eredménynek tekinteni, az elszámolt víz mennyiségét a bekötési vízmérő térfogatárama alapján, számítással kell meghatározni. Ebben az esetben az elszámolás időtartama nem haladhatja meg az évi 500 órát. Vízmérő hiányában a bekötővezeték átmérőjéhez illeszkedő vízmérő térfogatárama alapján történik a számítás.

A vízmérők alkalmazott térfogatáramait a 14. sz. melléklet tartalmazza. Ivóvíz-szolgáltatásra vonatkozó érvényes közszolgáltatási szerződés megléte melletti szabálytalan csatornahasználat esetén a szennyvíz mennyiségét az ivóvízfogyasztásra elszámolt mennyiség alapján kell meghatározni.

1.2. Szabálytalan közműhasználat esetén felszámításra kerülő költségek

Felderítés és helyreállítás költségei

A szolgáltató jogosult a szabályos szolgáltatás igénybevétel állapotának visszaállításáig felmerülő igazolt költségeit a felhasználóra áthárítani. A szabálytalan közműhasználat megállapításától annak helyreállításáig eltelt időszak a szabálytalan igénybevétel időszakát növeli.

Amennyiben a felhasználó a műszaki zárok (MKEH-zár, kötésekre felszerelt műszaki zárok, biztonsági matrica) hiányát, sérülését nem jelentette be, abban az esetben a szolgáltató kártérítési igényt érvényesíthet, továbbá jogosult a szolgáltatást felfüggeszteni, ha a hiteles mérés feltételei a helyszínen nem állíthatók helyre.

	KISKUN-VÍZ KFT	KISKUN-VÍZ KFT. ÜZLETSZABÁLYZATA			
Szám: SZAB-1-5/2017	Fejezet: Dokumentum törzs	Oldal: 83./153	Változat: 2.0	Kiadva: 2019. október 14.	

2. A helyszíni ellenőrzés, dokumentálás

Szolgáltató a szolgáltatás nem szabályszerű igénybevételével kapcsolatosan tapasztalt eltérésekről jegyzőkönyvet vesz fel. A jegyzőkönyvet a felhasználóval vagy megbízottjával, azok hiányában hatósági tanúkkal alá kell íratni, illetve azt is rögzíteni szükséges, ha a felhasználó megtagadja az aláírást. A szolgáltató a felvett jegyzőkönyvből a felhasználó részére egy példányt biztosítani köteles.

A műszaki zárok megfelelőségéről (plombák számáról, azonosítójáról és sérülésmentes külsejéről) a fogyasztásmérő felszerelésekor, továbbá a felhasználási helyen végzett ellenőrzéskor a felhasználót írásban tájékoztatni kell.

A felhasználási helyen végzett ellenőrzés eredményét minden esetben dokumentálni kell. A felhasználási helyen végzett ellenőrzés csak a felhasználó, vagy a felhasználó képviselője, meghatalmazottja, akadályoztatása esetén két tanú jelenlétében folytatható le. Az ellenőrzést végzőknek az ellenőrzés megkezdésekor egyértelműen közölniük kell a fentiek szerinti személyekkel az eljárás célját és igazolniuk közfeladatot ellátó mivoltukat. Az ellenőrzést végzőknek fel kell kérniük a fent megjelölteket, hogy az ellenőrzés teljes időtartama alatt, tartózkodjanak az ellenőrzés helyszínén. Amennyiben a felkért személy ennek a kérésnek nem tesz eleget, ennek tényét az írásbeli dokumentumban rögzíteni kell. A felhasználó, vagy képviselője az ellenőrzés során az ellenőrzést végzőkkel köteles együttműködni, így a felhasználási helyre történő bejutást és az ellenőrzést lehetővé tenni, a felvett írásbeli dokumentumot aláírni. A felhasználási helyre történő bejutást tanú jelenlétében történő ellenőrzési kísérlet esetén a tanúknak nem kell biztosítani. Az ellenőrzéssel, annak körülményeivel és eredményével kapcsolatos állásfoglalásukat az ellenőrzésben résztvevők jogosultak a jegyzőkönyvben feltüntetni.

Ha az ellenőrzés során az ellenőrzést végzők szerződésszegést, vagy annak gyanúját állapítják meg, arról a bizonyítás érdekében fényképet vagy digitális felvételt kell készíteni. A szolgáltató a felvett jegyzőkönyvből a felhasználó részére egy példányt biztosítani köteles.

2.1. Szabálytalan közműhasználat során felmerült vitás kérdések rendezése

Ha a felhasználó a szabálytalan közműhasználat tényét vitatja, a szolgáltató a szakértői vizsgálatot a Magyar Mérnöki Kamara Nyilvántartásában szereplő szakértővel elvégeztetheti. Amennyiben a szakértői vizsgálat a szabálytalan közműhasználat tényét:

- megállapítja, akkor a vizsgálat elvégzésének költsége a felhasználót terheli,
- nem állapítja meg, akkor vizsgálat elvégzésének költsége a víziközmű-szolgáltatót terheli.

A szabálytalan közműhasználat eseteit és ezzel kapcsolatosan felszámítható kötbérek és költségeket 14. sz. *melléklet* tartalmazza.

	KISKUN-VÍZ KFT	KISKUN-VÍZ KFT. ÜZLETSZABÁLYZATA			
Szám: SZAB-1-5/2017	Fejezet: Dokumentum törzs	Oldal: 84./153	Változat: 2.0	Kiadva: 2019. október 14.	

XII. DÍJAK

1. A közszolgáltatás díjai

A Ptk. 6:256.§ (1) bekezdése szerint a szolgáltató általános gazdasági érdekű szolgáltatás nyújtására, a felhasználó díj fizetésére köteles.

Az ellátási felelősséggel rendelkező települési önkormányzatok közszolgáltatási feladataikat, szerződéses kapcsolat alapján, arra jogosult víziközmű-szolgáltatók által látják el. A szolgáltató a közszolgáltatások ellátásáért a szolgáltatást igénybe vevőktől szolgáltatási díjra jogosult.

A Szolgáltató által közszolgáltatás ellátásért szedett, és a felhasználó által fizetett szolgáltatási díjak hatósági díjaknak minősülnek. A szolgáltatási díjakat a Miniszter állapítja meg a Magyar Energetikai és Közmű-szabályozási Hivatal javaslata alapján.

A szolgáltatási díjak megállapításánál érvényesülnie kell az alábbi alapelveknek:

- díjaknak ösztönözniük kell a biztonságos és legkisebb költségű víziközmű szolgáltatást, a gazdálkodás hatékonyságának javítását, a kapacitások hatékony igénybevételét, a szolgáltatás minőségének folyamatos javítását, valamint a természeti erőforrások kímélete elvének érvényesülését;
- figyelembe kell venni a folyamatos és biztonságos víziközmű-szolgáltatás indokolt költségeit, valamint a környezetvédelmi kötelezettségek teljesítésének indokolt költségeit, ideértve különösen a vízbázisvédelem indokolt költségeit.

A szolgáltatási díj számlázandó alaplíjból és fogyasztással arányos díjból álló kéttényezős díj. Az alaplíj meghatározott összegű rendelkezésre állási díj, melynek közgazdasági funkciója a szolgáltató állandó költségeinek fedezete. Az alaplíjat felhasználási helyenként kell megfizetni és a fogyasztásmérő berendezések átfolyási átmérője szerint, a rendelkezésre állással arányosan differenciálni szükséges.

A fogyasztással arányos díj rendeltetése a szolgáltatás nyújtásával kapcsolatosan felmerülő változó költségek fedezete, amely a fogyasztott mennyiség (m³) alapján kerül meghatározásra. A szolgáltatást igénybe vevő felhasználó szerint a szolgáltatási díj tekintetében meg kell különböztetni lakossági és nem lakossági díjakat. A Vksztv. 64.§ (4) bekezdés alapján lakossági díjon kell elszámolni

- a távhő-szolgáltatónak lakossági használati melegvíz előállítás céljából szolgáltatott ivóvizet és az ehhez kapcsolódó szennyvíz-elvezetés és -tisztítási szolgáltatást,
- lakásbérlők tényleges víziközmű-szolgáltatás igénybevételét a bérlakás üzemeltetését végző gazdálkodó szervezettel szemben.

A mindenkor érvényes szolgáltatási díjak megtalálhatók a szolgáltató honlapján és ügyfélszolgálatain, fogyasztói irodáiban

- településenként,
- ágazatonként,

	KISKUN-VÍZ KFT	KISKUN-VÍZ KFT. ÜZLETSZABÁLYZATA			
Szám: SZAB-1-5/2017	Fejezet: Dokumentum törzs	Oldal: 85./153	Változat: 2.0	Kiadva: 2019. október 14.	

- alapdíj (fogyasztásmérő berendezések átfolyási átmérője szerint) és fogyasztástól függő díj bontásban.

A szolgáltatási díjban bekövetkező változást a szolgáltató a változás hatálybalépését megelőzően a honlapján és a helyi napilapokban közzéteszi.

Amennyiben a díjak mértékében bekövetkező változás időpontja nem esik egybe a vízmérő leolvasással, a fogyasztásarányosítással kerül megállapításra a díjváltozás előtti és utáni időszakra.

2. A közszolgáltatással összefüggő egyéb tevékenységek díjai

Az alaptevékenységeken kívüli tevékenységek végzése összhangban áll a Vksztv. 43.§. (4) bekezdésével, amely alapján a szolgáltató jogosult a víziközművel a víziközmű-szolgáltatáson kívüli vállalkozási tevékenységet is folytatni, feltéve, hogy az nem veszélyezteti a víziközműszolgáltatás folyamatos és biztonságos ellátását, továbbá nem okoz a víziközműben állagromlást.

Ezen másodlagos tevékenységeket a szolgáltató az éves beszámolójában elkülönülten, oly módon köteles bemutatni, mintha azt önálló vállalkozás keretében végezte volna. A közszolgáltatással összefüggő egyéb tevékenységek szabadárasnak minősülnek, így árképzésük a szolgáltató hatásköre. A szolgáltató ezen tevékenységeihez kapcsolódó árait az alábbi jogszabályok figyelembe vételével képezi:

- 1990. évi LXXX VII. törvény az árak megállapításáról (ártörvény),
- 1996. évi LVII. törvény a tisztességtelen piaci magatartás és a versenykorlátozás tilalmáról,
- 2000. évi C. törvény a számvitelről (Sztv.).

Közgazdasági szempontból az árképzés önköltség típusú, amely a Sztv. alapján készített önköltségszámítási szabályzaton alapul. A tarifák kialakításánál tekintettel kell lenni a fizetőképes kereslet nagyságára is. A díjak magukban foglalják a szolgáltatónál felmerülő költségeket és az ártörvény elvei mentén kialakított nyereséget. A kalkulációs sémák a felmerült tényköltségek mellett figyelembe veszik a tervezett változásokat és a Nemzetgazdasági Minisztérium által publikált makrogazdasági indikátorokat is. Az árképzés során érvényesül a Vksztv. legkisebb költség, teljes költségmegtérülés és keresztfinanszírozás tilalmának elve. A díjjegyzék a társaság honlapján található.

	KISKUN-VÍZ KFT	KISKUN-VÍZ KFT. ÜZLETSZABÁLYZATA			
Szám: SZAB-1-5/2017	Fejezet: Dokumentum törzs	Oldal: 86./153	Változat: 2.0	Kiadva: 2019. október 14.	

XIII. ADATVÉDELEM, SZEMÉLYES JOG

1. Adatvédelem

A Társaság a Vkszt. 61. §-a alapján, az ügyféllel kötött közszolgáltatási szerződésben megadott adatokat a szerződés teljesítése, a szerződéshez szükséges tájékoztatási és együttműködési kötelezettség gyakorlása és a közszolgáltatási szerződésből fakadó igények érvényesítése céljából kezeli. A Társaság a felhasználási helyhez kötődő azonosító kódot és az ügyfél személyéhez kötődő partnerazonosítót alkalmaz, az ügyfél személyének és az egyes felhasználási helyek adatainak összekapcsolása céljából. A szolgáltató az azonosító kódot nem az ügyfél személyes adatait felhasználva alakítja ki és használja. Az adatkezelést a Társaság az érintett ügyfél megfelelő tájékoztatáson alapuló önkéntes hozzájárulásával folytatja, valamint azokban az esetekben, amikor jogszabály ezt lehetővé teszi. A szolgáltató az adatokat a szerződéses jogviszony fennállása alatt, valamint a szerződéses jogviszony megszűnését követően a jogviszonyból származó igények elévüléséig kezeli. Az adatkezelés és adatvédelem részletes szabályait a Szolgáltató mindenkor hatályos Adatvédelmi és Adatbiztonsági Szabályzata tartalmazza.

A Társaság az adatkezelési cél keretei között adatokat adhat át a megbízása alapján a szerződés megkötését, a leolvasást, a számlázást, a kézbesítést, a díjfizetések és követelések kezelését, a felhasználási helyek műszaki kivitelezését, felülvizsgálatát, ellenőrzését végző természetes személynek és gazdálkodó szervezetnek. Az adatokat átvevő ez esetekben a szolgáltató adatfeldolgozójának minősül.

Amennyiben Hatóság keresi meg a Társaságot személyes adat megismerése céljából, úgy a kért adatokat továbbítja.

A Társaság a fentiekén túl egyéb adatkezelést - ide értve adattovábbítást - csak abban az esetben végezhet, amennyiben ehhez az érintett előzetesen hozzájárult, vagy ha az érintett hozzájárulásának a beszerzése lehetetlen vagy aránytalan költséggel járna és az adattovábbítás a szolgáltató jogi kötelezettségének teljesítése céljából szükséges, vagy az adatkezelő vagy harmadik személy jogos érdekének érvényesítése céljából szükséges, és ezen érdek érvényesítése a személyes adatok védelméhez fűződő jog korlátozásával arányban áll.

Amennyiben a személyes adat felvételére az érintett felhasználó hozzájárulásával került sor, az adatkezelő a felvett személyes adatokat törvény eltérő rendelkezésének hiányában a rá vonatkozó jogi kötelezettség teljesítése céljából, vagy az adatkezelő vagy harmadik személy jogos érdekének érvényesítése céljából, ha ezen érdek érvényesítése a személyes adatok védelméhez fűződő jog korlátozásával arányban áll további külön hozzájárulás nélkül, valamint az érintett hozzájárulásának visszavonását követően is kezelheti - ide értve az adattovábbítást is.

Az adatkezelés részletes szabályait a 2018. szeptember 17.-én elfogadott Adatvédelmi és Adatbiztonsági Szabályzat tartalmazza, mely a Szolgáltató holnapján legalul, az Adatvédelmi Nyilatkozat fül alatt található.

	KISKUN-VÍZ KFT	KISKUN-VÍZ KFT. ÜZLETSZABÁLYZATA			
Szám: SZAB-1-5/2017	Fejezet: Dokumentum törzs	Oldal: 87./153	Változat: 2.0	Kiadva: 2019. október 14.	

2. A szerződő fél kezelt személyes adatainak köre

A Társaság által kezelt személyes adatok köre:

- nem lakossági felhasználó esetén:
 - felhasználó neve, székhelye, levelezési címe, számlát vezető pénzüintézet neve, pénzforgalmi jelzőszáma, adóigazgatási azonosító száma, KSH besorolási száma, szolgáltatás helye (irányítószám, helység, utca, házsám, emelet, ajtó), képviselő neve, képviselő anyja neve, képviselő lakcíme, telefonszáma.
- lakossági felhasználó esetén:
 - felhasználó neve, lakcíme, levelezési címe, születési hely, idő, anyja neve, szolgáltatás helye (irányítószám, helység, utca, házsám, emelet, ajtó).

3. Azon szervezetek megjelölése, akik számára a kezelt adatok vagy azok meghatározott részei átadhatók

- a szolgáltatón belül az ügyfelek személyes adatai - a feladat elvégzéséhez szükséges mértékben és ideig - csak olyan szervezeti egységhez továbbíthatók, amely az ügyféllel fennálló jogviszony alapján egyéb feladatokat lát el,
 - jogi képviselet, szolgáltatás ellenőrzés,
 - a szolgáltató jogosult a felhasználó személyes adatait szervezeten kívül átadni:
 - bírósági vagy rendőrségi megkeresésre,
- amennyiben törvény vagy rendelet írja elő - talajterhelési díj megállapításához, NKÖHSZ önkormányzati rendelet alapján,
- tartozás behajtásával megbízott személy, vagy szervezet részére - szerződéses megbízás alapján,
- a szolgáltató az adatkezelési cél keretei között adatokat adhat át a megbízása alapján a szerződés megkötését, a leolvasást, a számlázást, a kézbesítést, a díjfizetések és követelések kezelését, a felhasználási helyek műszaki kivitelezését, felülvizsgálatát, ellenőrzését, kikapcsolását, illetőleg az ügyfélszolgálati tevékenységet és piackutatást végző természetes személynek és gazdálkodó szervezetnek.

Az adatokat átvevő ez esetekben a szolgáltató adatfeldolgozójának minősül a rá vonatkozó jogokkal és kötelezettségekkel együtt.

4. Eljárásrend a személyes adatokhoz fűződő jogok megsértése esetén

Az információs önrendelkezési jogról és az információszabadságról szóló 2011. évi CXII. törvény alapján a felhasználó jogosult:

- tájékoztatást kérni adatainak kezeléséről, valamint adataiba betekinteni,
- adatainak helyesbítését kérni,
- adatváltozás esetén annak módosítását kérni,
- a hozzájáruláson alapuló adatkezelés esetén adatainak törlését vagy zárolását kérni,

	KISKUN-VÍZ KFT	KISKUN-VÍZ KFT. ÜZLETSZABÁLYZATA				
Szám: SZAB-1-5/2017	Fejezet: Dokumentum törzs	Oldal: 88./153	Változat: 2.0	Kiadva: 2019. október 14.		

- tiltakozni személyes adatának kezelése ellen a törvényben meghatározott feltételek fennállása esetén.

A felhasználó, amennyiben úgy véli, hogy személyes adatainak kezelése kapcsán jogsérelem érte, a társaság adatvédelmi [tisztviselőjétől](#) tájékoztatást kérhet - az ügyfélszolgálat és a fogyasztói irodák kötelesek - az adatvédelmi [tisztviselő](#) elérhetőségét megadni -, és kérheti személyes adatainak helyesbítését, illetve - a jogszabálynak megfelelő adatkezelések kivételével - törlését vagy zárolását.

Ha a fent hivatkozott eljárást nem tartja kielégítőnek, abban az esetben a felhasználó a Nemzeti Adatvédelmi és Információszabadság Hatóság eljárását kezdeményezheti. A felhasználó jogainak megsértése esetén, valamint az információs önrendelkezési jogról és az információszabadságról szóló 2011. évi CXII. törvény 21.§-ban meghatározott esetekben az adatkezelő ellen bírósághoz fordulhat.

5. Felhasználói jogutódlás vagy képviselőjének személyében beállt változás intézésének szabályai

A felhasználó személyében bekövetkezett változást a korábbi és az új felhasználó köteles a vízmérőállás megjelölésével [az V. Fejezet 4. alpontjában foglaltak szerint](#) bejelenteni. A számvitelről szóló 2000. évi C. törvény alapján a megszűnt közszolgáltatási szerződés adatait 8 évig meg kell őrizni. Amennyiben a korábbi felhasználónak tartozása van, vagy a felhasználóval szemben bármilyen jogi eljárás van folyamatban, a 8 év számítása az eljárás megszüntetésétől, illetve a tartozás rendezésétől indul.

Amennyiben a felhasználási helyen a szolgáltatónak nincs követelése, és nem áll semmilyen eljárás alatt, a felhasználó személyes adatai kizárólag bírósági, ügyészségi vagy rendőrségi megkeresésre adhatók ki, az adatokat zárolt adatként kell kezelni.

	KISKUN-VÍZ KFT	KISKUN-VÍZ KFT. ÜZLETSZABÁLYZATA			
Szám: SZAB-1-5/2017	Fejezet: Dokumentum törzs	Oldal: 89./153	Változat: 2.0	Kiadva: 2019. október 14.	

XIV. PANASZ ÜGYINTÉZÉS

1. Panasz ügyintézésre vonatkozó rendelkezések

Az ügyfél a szolgáltatással kapcsolatos megkeresésével, panaszával a szolgáltató központi, területi vagy kihelyezett Ügyfélszolgálati irodáját, személyesen az ügyfélfogadási időben keresheti fel. A szolgáltatóhoz levélben, telefonon, telefaxon, e-mailben is lehet fordulni. A Szolgáltató a hozzá intézett megkereséseket magyar nyelven fogadja, azokat magyar nyelven válaszolja meg.

A Társaság a panasz ügyintézés során a fogyasztóvédelemről szóló 1997. évi CLV. törvény (továbbiakban: Fgytv.) alapján jár el.

A szóbeli panaszt azonnal meg kell vizsgálni, és szükség szerint orvosolni kell. A korábbi, érdemben megválaszolt panasz tartalmával azonos tartalmú, ugyanazon felhasználó által tett, ismételt, új információt nem tartalmazó panasz, valamint az azonosíthatatlan személy által tett fogyasztói panasz kivizsgálását a szolgáltató mellőzheti.

A szolgáltató a panaszt, az azzal kapcsolatos álláspontját és intézkedéseit haladéktalanul köteles indoklással ellátva írásba foglalni (jegyzőkönyvet felvenni), és annak egy másolati példányát,

- személyesen közölt szóbeli panasz esetén helyben a felhasználónak átadni,
- telefonon vagy egyéb elektronikus hírközlési szolgáltatás felhasználásával közölt szóbeli panasz esetén, a felhasználónak legkésőbb 15 napon belül, írásban kell megküldeni.

Az ügyfélszolgálatához beérkező telefonon tett valamennyi szóbeli panasz, valamint az ügyfélszolgálat és a felhasználó közötti telefonos kommunikáció hangfelvétellel rögzítésre kerül.

A hangfelvételt egyedi azonosítószámmal szükséges ellátni, öt évig meg kell őrizni, és a felhasználó kérésére, díjmentesen rendelkezésre kell bocsátani. Szolgáltató a hangfelvétel készítésével, megőrzésével és rendelkezésre bocsátásával kapcsolatos kötelezettségéről, továbbá az egyedi azonosítószámról a felhasználót a telefonos ügyintézés kezdetekor köteles tájékoztatni.

Írásbeli panasz esetén a szolgáltató a panasszal kapcsolatos álláspontját és intézkedéseit indoklással ellátva köteles írásba foglalni, és a felhasználónak megküldeni a panasz beérkezését követő tizenöt napon belül.

Írásban érkezett megkeresések és az arra adott válaszok elektronikus iktatórendszer útján kerülnek archiválásra.

A panaszok és az ahhoz kapcsolódó kivizsgálások teljes dokumentációja az Ügyfélszolgálati és Fogyasztói irodákban található, a beérkező megkeresés keltezésé alapján.

A 15 napos válaszadási határidő, helyszíni vizsgálat vagy valamely hatóság megkeresésének szükségessége esetén, 1 alkalommal, legfeljebb 15 nappal, meghosszabbítható. A válaszadási határidő meghosszabbításáról és annak indokáról a felhasználó írásban, a válaszadási határidő letelte előtt, tájékoztatást kap.

	KISKUN-VÍZ KFT	KISKUN-VÍZ KFT. ÜZLETSZABÁLYZATA				
Szám: SZAB-1-5/2017	Fejezet: Dokumentum törzs	Oldal: 90./153	Változat: 2.0	Kiadva: 2019. október 14.		

Az érdemi válaszadási határidőbe nem számít bele a megalapozottságot alátámasztó dokumentumok rendelkezésre bocsátásának, továbbá a szükséges hatósági egyeztetések és a helyszíni kivizsgálások időigénye.

A panasz elutasítása esetén a szolgáltató köteles a felhasználót írásban tájékoztatni arról, hogy panaszával - annak jellege szerint - mely hatóság vagy a békéltető testület eljárását kezdeményezheti. Meg kell adni az illetékes hatóság, illetve a szolgáltató székhelye szerinti békéltető testület levelezési címét.

Amennyiben a felhasználó a Békéltető Testülethez vagy az illetékes járási hivatalhoz fordul, a szolgáltató az eljáró tanács döntését kötelezőként elfogadja.

Nem minősül panasznak:

- a tájékoztatás kérő megkeresés,
- állásfoglalást kérő megkeresés,
- az általános bejelentések a szolgáltatásról (pl. javaslatok, igények jelzése stb.).
- a tulajdonosváltás, adatváltozások bejelentése,
- a méltányossági kérelem (részletfizetés, fizetési halasztás, kamatjóváírás),
- a más felhasználó szabálytalan vízvételére, vagy csatornamű használatára vonatkozó bejelentés,
- közterületi hibabejelentés,
- a felhasználási hely, szolgáltató általi felkeresésére vonatkozó időpont egyeztetések (pl. mérőcsere, mellékmérő plombálása),
- a folyószámla egyenleg lekérdezése,
- a számlamásolat, csekkpótlás kérése,
- locsolási kedvezmény igénylése,
- a vízmérőállás bediktálása, bejelentése,
- a részszámlában szereplő mennyiség módosítási igénye,
- az eseti egyedi számla kérése.

1.1. Válaszadási határidő elmulasztásának következményei

A válaszadási határidő elmulasztása esetén, amennyiben a bejelentőnek, ezen mulasztás következtében ok-okozati összefüggésben, bizonyítható módon kára keletkezett, úgy kártérítési igénnyel fordulhat a Kiskunsági Víziközmű-Szolgáltató Kft. felé. Az eljárás a bejelentő írásbeli kérelme alapján indul. A bejelentő által megküldött kérelemre a szolgáltató 15 napon belül választ küld.

A 15 napos válaszadási határidő, a követelést alátámasztó bizonyíték, dokumentáció hiánya, helyszíni vizsgálat vagy valamely hatóság megkeresésének szükségessége esetén, 1 alkalommal, legfeljebb 15 nappal meghosszabbítható (pl. helyszíni vizsgálat vagy valamely hatóság megkeresésének szükségessége esetén vagy a felhasználóval történő időpont egyeztetés

	KISKUN-VÍZ KFT	KISKUN-VÍZ KFT. ÜZLETSZABÁLYZATA			
Szám: SZAB-1-5/2017	Fejezet: Dokumentum törzs	Oldal: 91./153	Változat: 2.0	Kiadva: 2019. október 14.	

sikertelensége miatt). A válaszadási határidő meghosszabbításáról és annak indokáról a bejelentő, a válaszadási határidő letelte előtt, írásban kap tájékoztatást. Az érdemi válaszadási határidőbe nem számít bele a megalapozottságot alátámasztó dokumentumok rendelkezésre bocsátásának, továbbá a szükséges hatósági egyeztetések és a helyszíni kivizsgálások időigénye.

A megalapozott, vagy részben megalapozott kérelem esetén megállapodásban meghatározott határidőben és módon kerül a bejelentő számára kifizetésre a kártérítési összeg. Megalapozatlan kérelem esetén a fenti határidők szerint kap értesítést a bejelentő.

2. Az ügyfélszolgálati tevékenységek felsorolása

A Kiskunsági Víziközmű-Szolgáltató Kft. ügyfélszolgálatot működtet a felhasználókkal, a felhasználók képviselőivel, a felhasználói társadalmi érdekképviseleti szervezetekkel és a felhasználói érdekeket képviselővel történő közvetlen kapcsolattartás biztosítására. Ennek formái:

- központi telefonos ügyfélszolgálat
- személyes ügyfélszolgálati iroda
- írásbeli megkeresések fogadása levélben, e-mailben
- honlapon kezdeményezett megkeresések fogadása

Kiskunsági Víziközmű-Szolgáltató Kft. az ügyfélszolgálat működési rendjével biztosítja a Felhasználók jogainak megfelelő érvényesítését.

Kiskunsági Víziközmű-Szolgáltató Kft. az ügyintézés céljából központi ügyfélszolgálatot, valamint a Kalocsai és a Kiskőrösi Üzemmérnökségén ügyfélszolgálati irodát, 4 településen ügyfélszolgálati pontot működtet.

Az ügyfélszolgálati irodák és az ügyfélszolgálati pontok elérhetőségét és nyitva tartását a 11. számú melléklet tartalmazza.

Kiskunsági Víziközmű-Szolgáltató Kft. a széles körű tájékoztatás érdekében hírlevelek, tájékoztatók, sajtóközlemények megjelentetésével, a honlapján történő közzétételekkel, számla tájékoztatókkal és rendezvényekkel biztosítja a Felhasználók folyamatos informálását.

Kiskunsági Víziközmű-Szolgáltató Kft. az ügyfélszolgálati megkereséseket az alábbiak szerint csoportosítja:

Felhasználói beadvány:

Olyan kérelem, megkeresés, amely a Felhasználó Kiskunsági Víziközmű-Szolgáltató Kft.-vel fennálló, víziközmű-szolgáltatással összefüggő jogviszonyával, annak létrehozásával, tartalmával, megszüntetésével összefüggő egyéni, a Felhasználót érintő igény elintézésére irányul.

Benyújtása történhet személyes, telefonon, vagy írásbeli (levél, fax, e-mail) úton.

Reklamáció:

Olyan felhasználói beadvány, amely egyéni (vélt vagy valós) jogsérelem vagy érdeksérelem megszüntetésére irányul.

	KISKUN-VÍZ KFT	KISKUN-VÍZ KFT. ÜZLETSZABÁLYZATA				
Szám: SZAB-1-5/2017	Fejezet: Dokumentum törzs	Oldal: 92./153	Változat: 2.0	Kiadva: 2019. október 14.		

Panasz:

Felhasználói panasznak azt a központi ügyfélszolgálat levelezési címére érkező kizárólag írásos felhasználói beadványt kell tekinteni, amelyben a Felhasználó a Kiskunsági Víziközmű-Szolgáltató Kft.-hez intézett reklamációjára megtett intézkedése ellen, vagy éppen a várt intézkedés elmaradása miatt emel kifogást.

Írásban benyújtott panasznak minősül az ügyfélszolgálati irodában személyes megjelenéskor felvett jegyzőkönyv is.

Műszaki hibabejelentés:

A szolgáltatással kapcsolatban észlelt meghibásodások, rendellenességek, üzemzavarok felhasználói bejelentése (hibabejelentés) fogadása a diszpécser szolgálat feladata, azok nem minősülnek felhasználói reklamációnak/panasznak.

2.1. Személyes ügyintézés

Kiskunsági Víziközmű-Szolgáltató Kft. a személyes ügyintézés céljából központi ügyfélszolgálatot, valamint a Kalocsai és a Kiskőrösi Üzemmmérnökségén ügyfélszolgálati irodát, 4 helyen ügyfélszolgálati pontot működtet.

Az ügyfélszolgálati irodában írásban benyújtott beadványokat igazolás ellenében veszi át és az elévülési határidő végéig visszakereshetően megőrzi Kiskunsági Víziközmű-Szolgáltató Kft. Amennyiben a Felhasználó az ügyfélszolgálati irodán szóban terjeszti elő beadványát és annak a Kiskunsági Víziközmű-Szolgáltató Kft. azonnal nem tud eleget tenni, úgy gondoskodik és intézkedik annak írásba foglalásáról és írásbeli megválaszolásáról. Az ügyfélszolgálati irodában a Felhasználóknak lehetősége van a számlák és/vagy egyéb tartozások készpénzes befizetéssel történő rendezésére a pénztári órák idejében.

Az ügyfélszolgálati irodában intézhető ügyek típusai:

- Adatváltozás bejelentés fogadása
- Közszolgáltatási szerződés kötése
- Mérőállás bejelentés
- Felhasználói reklamációk fogadása
- Felhasználói kérelmek kezelése
- Eseti számlák készítése
- Részletfizetési kérelmek fogadása és megállapodások előkészítése
- Hátralék-kezeléssel összefüggő tájékoztatás
- Pénztári befizetések fogadása
- Igazolások kiadása

Az ügyfélszolgálati pontokon intézhető ügyek típusai:

- Adatváltozás bejelentés fogadása
- Közszolgáltatási szerződés kötése

	KISKUN-VÍZ KFT	KISKUN-VÍZ KFT. ÜZLETSZABÁLYZATA				
Szám: SZAB-1-5/2017	Fejezet: Dokumentum törzs	Oldal: 93./153	Változat: 2.0	Kiadva: 2019. október 14.		

- Mérőállás bejelentés
- Felhasználói reklamációk fogadása
- Felhasználói kérelmek kezelése
- Eseti számlák készítése
- Részletfizetési kérelmek fogadása
- Pénztári befizetések fogadása

A műszaki ügyfélszolgálaton intézhető ügyek típusai:

- Új szolgáltatás létrehozásával kapcsolatos tájékoztatók kiadása
- Műszaki ügyintézéshez szükséges nyomtatványok kiadása
- Tájékoztatás adása a víz-és szennyvíz bekötésekhez
- A víz-és szennyvíz bekötés ügyintézése
- Mellékvízmérő beépítés ügyintézése
- Szakági egyeztetések
- A hibabejelentések helyszíni ellenőrzésének egyeztetése
- Rendkívüli mérőhitelességi vizsgálat ügyintézése: tájékoztatás, megrendelés, időpont egyeztetés
- Meghibásodott bekötési vízmérő, illetve mellékmérő csere időpontjának egyeztetése a Felhasználókkal

2.2. Telefonos ügyintézés

Telefonos ügyfélszolgálatot csak az Állandó Ügyfélszolgálati iroda lát el.

A telefonos ügyfélszolgálat a személyes ügyintézésnél megadott elérhetőségeken és időpontokban fogadja a Felhasználók megkeresését.

A műszaki hibabejelentést a Kiskunsági Víziközmű-Szolgáltató Kft. diszpécser az év minden napján 0-24 óráig fogadja, és dokumentálja a felhasználói bejelentéseket.

Az elérhetősége a felhasználók számára megtalálható az üzemmnökségeken a telephely bejáratánál kifüggesztve, a Bács-Kiskun Megyei telefonkönyvből, illetve a Kiskunsági Víziközmű-Szolgáltató Kft. weboldaláról, továbbá a rendszeresen kiküldött hírlevelünkről, valamint a közszolgáltatási számláról.

A diszpécser a rendelkezésére álló információk alapján tájékoztatást ad a hibaelhárítás várható idejéről.

2.3. Elektronikus ügyintézés

A Kiskunsági Víziközmű-Szolgáltató Kft. a honlapján az alábbi ügýtípusok elektronikus ügyintézését biztosítja:

- mérőállás bejelentése
- ügyintézéshez szükséges tájékoztatók és nyomtatványok letöltése

	KISKUN-VÍZ KFT	KISKUN-VÍZ KFT. ÜZLETSZABÁLYZATA				
Szám: SZAB-1-5/2017	Fejezet: Dokumentum törzs	Oldal: 94./153	Változat: 2.0	Kiadva: 2019. október 14.		

- adatközlés, változások bejelentése
- számlák megtekintése, betekintés a felhasználó saját folyószámlájába
- számlamásolat, tartozásmentességi igazolás kérése
- időpontfoglalás személyes ügyintézéshez
- bankkártyás díjfizetés indítása

A Kiskunsági Víziközmű-Szolgáltató Kft. egyes szolgáltatásainak elektronikus úton történő igénybevételét előzetes regisztrációhoz kötheti.

2.4. Írásbeli ügyintézés

Kiskunsági Víziközmű-Szolgáltató Kft. az ügyfélszolgálati helyek elérhetőségein fogadja a Felhasználók írásbeli megkeresését személyesen, postai, illetve elektronikus levél, fax formájában. Kiskunsági Víziközmű-Szolgáltató Kft. az írásban érkezett megkeresésekre a beérkezési csatornától függően levélben, vagy e-mailben válaszol.

2.5. Ügyfélszolgálati tevékenységek végzésére vonatkozó részletes minőségi követelmények, a szolgáltatás elvárt színvonala.

A Kiskunsági Víziközmű-Szolgáltató Kft. a hatályos fogyasztóvédelmi törvénynek megfelelően végzi a Felhasználók kiszolgálását.

Az írásbeli ügyintézés esetében a Kiskunsági Víziközmű-Szolgáltató Kft. az alábbi ügyintézési időn belül válaszolja meg a felhasználói megkereséseket:

- lakossági nem panasz jellegű megkeresések esetén az érkeztetésétől/iktatásától számított 30 napon belül
- lakossági panaszok és számlareklamációk esetén az érkeztetésétől/iktatásától számított 15 napon belül
- nem lakossági megkeresések esetén az érkeztetésétől/iktatásától számított 30 napon belül.

Amennyiben az ügyintézés ennél hosszabb időt vesz igénybe, arról a Kiskunsági Víziközmű-Szolgáltató Kft. a Felhasználót tájékoztatja.

3. Használatba vételi engedélyekhez szükséges igazolások kiadása

A tulajdonos kérésére, az ingatlanon történt kivitelezési munkákat követően, a használatba vételi engedélyhez igazolás készül. Csatornabekötés esetén a felhasználónak be kell mutatnia a szolgáltató műszaki átadás-átvétel megtörténtét igazoló, kitöltött és aláírt dokumentumot. Nem lakossági felhasználó esetében a szolgáltató és a felhasználó egyeztetni a lekötött közműfejlesztési keret mennyiségét, vagy a felhasználónak igazolnia kell az igényelt vízfelhasználás és/vagy a kibocsátott szennyvíz mennyisége alapján a közműfejlesztési hozzájárulás megfizetését.

3.1. Igazolások kiadása

Az igazolások kiadása a felhasználó kérése alapján történik, melyet az igazolásokon minden esetben fel kell tüntetni. Igazolás csak az ingatlan igazolt tulajdonosa vagy írásban meghatalmazott megbízottja részére adható ki az alábbi témákban:

	KISKUN-VÍZ KFT	KISKUN-VÍZ KFT. ÜZLETSZABÁLYZATA				
Szám: SZAB-1-5/2017	Fejezet: Dokumentum törzs	Oldal: 95./153	Változat: 2.0	Kiadva: 2019. október 14.		

- átlag vízfogyasztásról,
- leolvasási adatokról,
- vízfogyasztásról,
- öntözővíz felhasználásról,
- díjtartozásról,
- díjtartozásról adósságkezelési támogatás igényléséhez,
- szennyvíz érdekeltségi rendszer meghatározásához,
- talajterhelési díj (TTD) számításához,
- egyéb, a szolgáltatással kapcsolatos témákban.

Az ügyfélszolgálati iroda és a fogyasztói irodák címei és elérhetőségeik a *11. sz. mellékletben* található.

3.2. Vásárlók könyve - törölve

3.3. Vitarendezés, értesítések

Az elszámolásra, számlázásra, díjfizetésre vagy mérésre, valamint a víziközmű-szolgáltatás korlátozásával vagy felfüggesztésével kapcsolatos rendelkezések lakossági felhasználókkal szembeni megsértése esetén a fogyasztóvédelmi hatóság jár el. A fogyasztóvédelmi hatóság eljárására a fogyasztóvédelemről szóló törvényt (a továbbiakban: Fgytv.) kell alkalmazni azzal, hogy az e törvény szerinti lakossági felhasználó, a Fgytv. alkalmazásában fogyasztónak minősül akkor is, ha nem természetes személy.

A felhasználók tájékoztatására vonatkozó rendelkezések lakossági felhasználókkal szembeni megsértése esetén az eljárás lefolytatására a fogyasztókkal szembeni tisztességtelen kereskedelmi gyakorlat tilalmáról szóló törvényben (a továbbiakban: Fttv.) meghatározott hatóság jogosult. Az eljáró hatóság eljárására az Fttv.-ben meghatározott szabályokat kell alkalmazni azzal, hogy az Fttv. szerinti lakossági felhasználó, a Fttv. alkalmazásában, fogyasztónak minősül akkor is, ha nem természetes személy.

A hatósági eljárást megelőzően a felhasználó köteles panaszával igazolható módon a szolgáltatóhoz fordulni.

A jelen üzletszabályzat alapján létrejövő szerződéses jogviszonyokkal kapcsolatban felmerülő vita esetén, a vitás kérdésre vonatkozó szabályokat, elsősorban a felhasználó és a Társaság között létrejött közszolgáltatási és mellékszolgáltatási szerződés rendelkezései alapján kell megítélni. Ha ezen szerződések a vita megoldásához szükséges szabályt nem tartalmazzák, úgy jelen üzletszabályzat rendelkezéseit, valamint a vonatkozó, víziközmű-szolgáltatást szabályozó jogszabályok, végül pedig a Ptk. rendelkezéseit kell alkalmazni.

3.3.1. Irányadó jogszabályok megjelölése

Az irányadó jogszabályokat a *15. sz. melléklet* tartalmazza.

	KISKUN-VÍZ KFT	KISKUN-VÍZ KFT. ÜZLETSZABÁLYZATA			
Szám: SZAB-1-5/2017	Fejezet: Dokumentum törzs	Oldal: 96./153	Változat: 2.0	Kiadva: 2019. október 14.	

3.3.2. *Bírósági kikötések*

Felek, jelen üzletszabályzattal, a felhasználó és a szolgáltató között fennálló közszolgáltatási vagy mellékszolgáltatási szerződéssel, annak teljesítésével, megszegésével, megszűnésével, érvényességével vagy értelmezésével kapcsolatban esetlegesen felmerülő minden vitás kérdést békés úton kísérelnek meg egymás között rendezni.

Ennek eredménytelensége esetén a közszolgáltatási illetve a mellékszolgáltatási szerződés kifejezett eltérő rendelkezése hiányában bármely jogvita tekintetében a Polgári Perrendtartás szerint hatáskörrel és illetékességgel rendelkező rendes bíróságok jogosultak eljárni.

3.3.3. *Kölcsönös értesítések rendje, határideje, módja*

Amennyiben a Fogyasztóvédelemről szóló törvény, a Vksztv., és az 58/2013. (II.27.) Kormányrendelet határidőt nem határoz meg, abban az esetben a felek 30 napos válaszadási határidőt alkalmaznak, a kölcsönösség, együttműködés és mellérendeltség elvei érvényesülése mellett.



Az értesítés történhet levélben, ~~e-mailben~~, személyesen, telefonon, hírlevélben, médián keresztül, illetve on-line ügyfélszolgálaton történő regisztrálás esetén az ott megadott e-mail címen.

4. **Víziközmű-szolgáltatás szüneteltetése iránti kérelem részletes szabályai**

A víziközmű-szolgáltatás szüneteltetése a vízmérő berendezés kiszerezésével, a szennyvíz-bekötővezeték elzárásával és a szennyvíz-bekötővezeték folytonossági kapcsolatának a megszüntetésével történik.

A víziközmű-szolgáltatás a felhasználó kérésére legalább 1 hónapra, de legfeljebb 1 év időtartamra szüneteltethető, az alábbi feltételek együttes fennállása esetén:

- a felhasználó írásban kéri a szüneteltetést és nyilatkozik, hogy a felhasználási helyen vízfelhasználásra nem kerül sor,
- a felhasználó - amennyiben a felhasználási hely víziközmű-szolgáltatásba bekapcsolt ingatlan - nyilatkozik, hogy nem a víziközmű-rendszerből származó egyéb vizet a szennyvíz-törzshálózatba nem kíván vezetni,
- a szüneteltetés végrehajtásához a műszaki előfeltételek biztosítottak,
- a felhasználó az üzletszabályzatban előírt feltételeket teljesítette,
- a szüneteltetési kérelemhez mellékelni kell a szünetelés foganatosításával együtt járó költségek előzetes megfizetéséről szóló igazolást, és a felhasználási hely tulajdonosának hozzájárulását, amennyiben az nem azonos a felhasználóval,
- a víziközmű-szolgáltató a szüneteltetés végrehajtásával egy időben elszámoló számlát készít, melyet a felhasználó köteles a megjelölt fizetési határidőig kiegyenlíteni,
- a víziközmű-szolgáltató a szüneteltetett víziközmű-szolgáltatás után szolgáltatási díjat nem számolhat fel.

	KISKUN-VÍZ KFT	KISKUN-VÍZ KFT. ÜZLETSZABÁLYZATA			
Szám: SZAB-1-5/2017	Fejezet: Dokumentum törzs	Oldal: 97./153	Változat: 2.0	Kiadva: 2019. október 14.	

Amennyiben a felhasználó a szolgáltatás szüneteltetése alatt a víziközmű-hálózatot szabálytalanul használja, a víziközmű-szolgáltató jogosult a Vksztv.-ben és az e rendeletben meghatározott jogkövetkezményeket alkalmazni.

A felhasználó köteles a víziközmű-szolgáltatás szüneteltetésére vonatkozó kérelmét az évente, a lejárat előtt legalább 30 nappal, szolgáltatóhoz benyújtott írásbeli kérelemmel megújítani és a kérelem megújításához kapcsolódóan a felhasználási hely ellenőrzésének lehetőségét biztosítani. A felhasználó megújítás iránti kérelme hiányában a szolgáltató jogosult a szünetelés kérelmezését megelőző 12 havi átlagfogyasztás alapján a szünetelést megelőző számlázási időszak szerint számlát kiállítani.

A szolgáltatás szüneteltetését, illetve ismételt megindítását a nyilatkozatban megjelölt időpontban, de legkorábban annak érkeztetésétől számított tizenöt napon belül teljesíti.

5. Védendő felhasználókra vonatkozó szabályok

5.1. Szociális rászorultság igazolása és meghosszabbítása

A szociálisan rászoruló felhasználó erre vonatkozó jogosultságát az alábbi dokumentumok eredeti példányának bemutatásával igazolhatja a víziközmű-szolgáltató felé:

- a) a szolgáltató honlapjáról (www.kiskunviz.hu) letölthető és az ügyfélszolgálati irodákban elhelyezett, kitöltött nyomtatvány,
- b) a szociálisan rászoruló felhasználói státuszt megállapító szerv által kibocsátott, a jogosultság fennállását igazoló, 30 napnál nem régebbi igazolás, illetve határozat.

A víziközmű-szolgáltató az igazolás céljára bemutatott iratok másolatát a jogosultság megszűnését követő 5 évig megőrzi.

A víziközmű-szolgáltató a szociálisan rászoruló felhasználót a rászorultság igazolását követő 8 napon belül nyilvántartásba veszi, és a nyilvántartásba vételről tájékoztatja.

Ha nyilvántartásba vétel alapjául szolgáló körülmény határozott ideig áll fenn, és annak meghosszabbítását a védendő felhasználó – a határidő lejártát 30 nappal megelőzően a víziközmű-szolgáltató által a részére megküldött írásbeli figyelmeztetés ellenére – nem igazolja, a határozott idő lejártát követő 15 napon belül a víziközmű-szolgáltató az érintett védendő felhasználót törli a nyilvántartásból. A víziközmű-szolgáltató értesíti az érintett felhasználót a nyilvántartásból való törlésről.

5.2. Szociálisan rászoruló felhasználót megillető kedvezmények

A szociálisan rászoruló 12 naptári hónapon belül egy alkalommal kérheti részletfizetési kedvezmény vagy fizetési haladék alkalmazását. A víziközmű-szolgáltató a szociálisan rászoruló felhasználó fizetési kedvezményre vonatkozó kérelmét 15 napon belül érdemben köteles megválaszolni.

	KISKUN-VÍZ KFT	KISKUN-VÍZ KFT. ÜZLETSZABÁLYZATA			
Szám: SZAB-1-5/2017	Fejezet: Dokumentum törzs	Oldal: 98./153	Változat: 2.0	Kiadva: 2019. október 14.	

Részletfizetési kedvezmény és fizetési haladék csak olyan szociálisan rászoruló felhasználót illet meg, aki vállalja, hogy a részletfizetés, fizetési haladék igénybevételének időtartama alatt igénybe vett víziközmű-szolgáltató által méltányosan megállapított határidőben és ütemezésben kiegyenlíti.

Ha a szociálisan rászoruló felhasználó a részletfizetési, illetve fizetési haladéokra vonatkozó megállapodás feltételeit megszegi, a víziközmű-szolgáltató jogosult a részletfizetésre, illetve fizetési haladékra vonatkozó megállapodás azonnali hatályú felmondására. A részletfizetés, fizetési haladék időtartama alatt a kedvezménnyel érintett díjfizetési kötelezettség vonatkozásában a felhasználók kamat- és kötbérfizetési kötelezettség nem terheli.

A részletfizetés időtartama nem lehet kevesebb, mint az igénylést megelőző 12 hónapban számlázott felhasználásból számított

- a) egyhavi átlagfogyasztás ellenértékét meg nem haladó tartozás esetén két hónap,
- b) 3 havi átlagfogyasztás ellenértékét meg nem haladó tartozás esetén öt hónap,
- c) 3 havi átlagfogyasztást meghaladó tartozás esetén hat hónap.

A fizetési haladék időtartama legfeljebb 60 nap, különös méltányolást érdemlő esetben 90 nap.

5.3.A fogyatékkal élő felhasználókra vonatkozó szabályok

A fogyatékkal élő felhasználó nyilvántartásba történő felvételét, jogosultságának meghosszabbítását a www.kiskunviz.hu weboldalon és az ügyfélszolgálati irodákban elhelyezett, 30 napnál nem régebben kitöltött és aláírt adatlap benyújtásával igényelheti.

A felhasználóval egy háztartásban élő fogyatékkal élő személyre tekintettel, a fogyatékkal élőknek nem minősülő felhasználó is kérheti a fogyatékkal élő személyek nyilvántartásába történő felvételét, de ugyanazon fogyatékkal élő személyre tekintettel csak egy felhasználó egy felhasználási hely vonatkozásában szerepelhet a nyilvántartásban jogosultként.

A fogyatékkal élő felhasználót megillető különleges bánásmód:

- havi (időközi) mérőleolvasás a felhasználási helyen,
- készpénzben történő számlakiegyenlítés a felhasználási helyen,
- a számla értelmezéséhez nyújtott egyedi segítség (helyszíni számlamagyarázat, számlafordíttatás)

A lakossági felhasználónak a fogyatékkal élő felhasználók nyilvántartásába történő felvétel iránti kérelmében nyilatkoznia kell arról, hogy a különleges bánásmódok közül melyekre tart igényt. A szolgáltató az igényelt szolgáltatást legkésőbb a nyilvántartásba vételt követő 30. naptól biztosítja, illetve az esetleges műszaki beavatkozást 30 napon belül megkezdi. A fogyatékkal élő felhasználók nyilvántartásában szereplő lakossági felhasználó olyan igényét, amelyet a benyújtott iratok nem támasztanak alá, a szolgáltató nem köteles teljesíteni.

A nyilvántartásba történő felvételt követően a fogyatékkal élő felhasználó minden év március 31-ig köteles igazolni, hogy védettsége továbbra is fennáll. Az a fogyatékkal élő felhasználó, akinek a

	KISKUN-VÍZ KFT	KISKUN-VÍZ KFT. ÜZLETSZABÁLYZATA			
Szám: SZAB-1-5/2017	Fejezet: Dokumentum törzs	Oldal: 99./153	Változat: 2.0	Kiadva: 2019. október 14.	

nyilvántartásba történő felvétele során a szakorvosi vélemény kimondja, hogy állapotában nem várható jelentős javulás, mentesül a védendő felhasználói körbe tartozás évenként igazolása alól.



MELLÉKLETEK

1. sz. melléklet: Szolgáltatási terület térképe

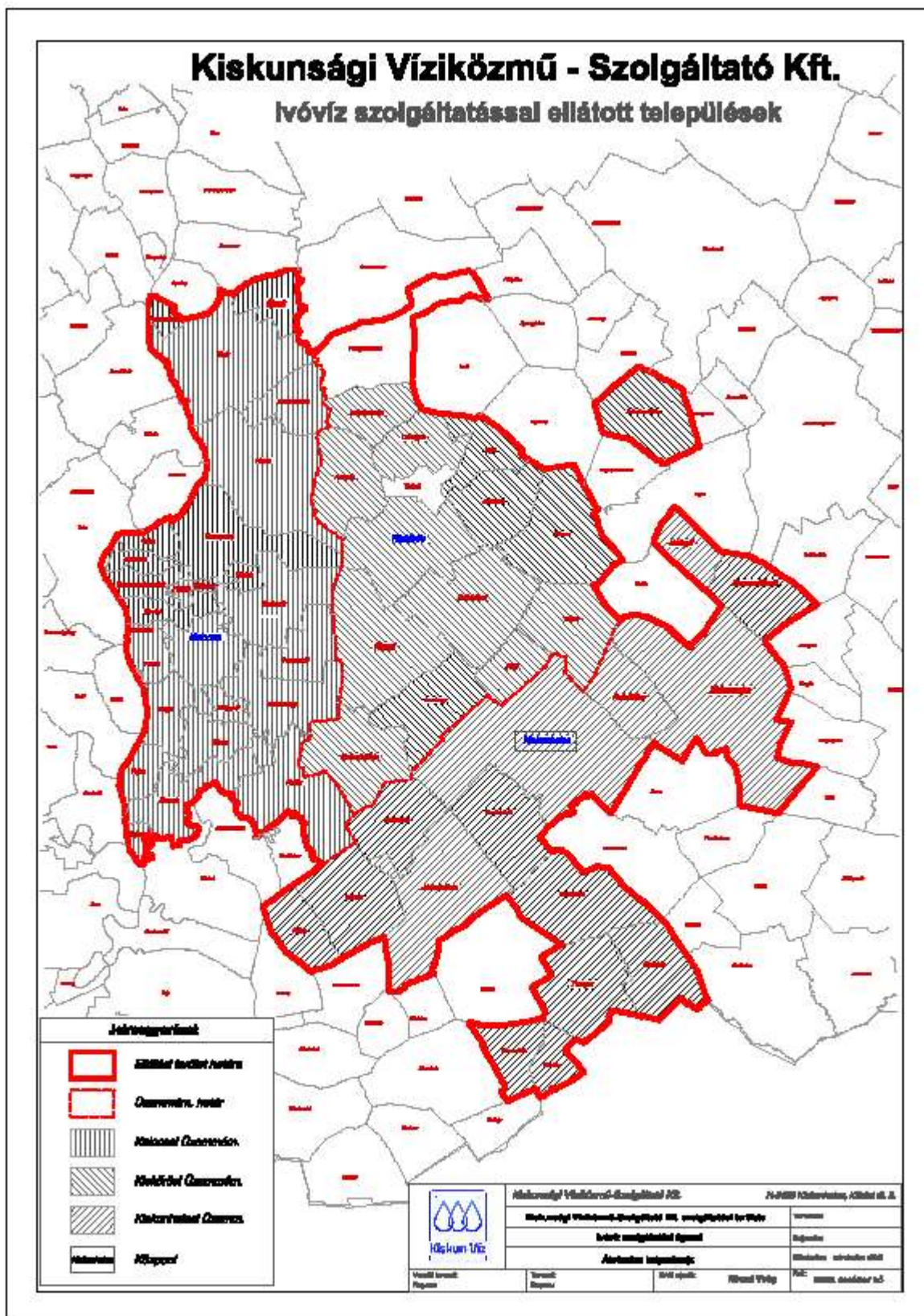

	KISKUN-VÍZ KFT	KISKUN-VÍZ KFT. ÜZLETSZABÁLYZATA			
Szám: SZAB-1-5/2017	Fejezet: Dokumentum törzs	Oldal: 102./153	Változat: 2.0	Kiadva: 2019. október 14.	

2. sz. melléklet: Ellátott települések és alapszolgáltatásai

Sorszám	Vízközmű rendszer	Ellátási terület
I. Kalocsai Üzemmnökség		
a. Ivóvíz-szolgáltatási ágazat		
1	KKT-IV	Bátya
		Drágszél
		Dunapataj
		Dunaszentbenedek
		Dunatetőtlen
		Dusnok
		Fajsz
		Foktő
		Géderlak
		Harta
		Homokmégy
		Kalocsa
		Miske
		Ordas
		Öregcsertő
Szakmár		
Uszód		
Újtelek		
2	S-IV	Solt
3	DEH-IV	Dunaegyháza
4	HJ-IV	Hajós
5	ÚST-IV	Újsolt
b. Szennyvíz-szolgáltatási ágazat		
6	KKT-SZV	Bátya
		Drágszél
		Dunaszentbenedek
		Foktő
		Géderlak
		Homokmégy
		Kalocsa
		Miske
		Öregcsertő
		Uszód
		Szakmár
7	SDT-SZV	Solt, Dunatetőtlen
8	H-SZV	Harta
9	DF-SZV	Dusnok, Fajsz
10	HJ-CSSZT-SZV	Hajós, Császártöltés
II. Kiskőrösi Üzemmnökség		



a.	<i>Ivóvíz-szolgáltatási ágazat</i>	
11	AKT-IV	Akasztó
12	BCS-IV	Bócsa
13	CSG-IV	Csengőd
15	FPSZ-IV	Fülöpszállás
14	IH-IV	Imrehegy
15	JKSZ-IV	Jakabszállás
16	KTY-IV	Kaskantyú
17	KCL-IV	Kecel
18	KISK-IV	Kiskőrös
19	PH-IV	Páhi
20	STSZ-IV	Soltszentimre
21	STV-IV	Soltvadkert
22	CSSZT-IV	Császártöltés
23	PT-IV	Pirtó
24	TZ-IV	Tázlár
b.	<i>Szennyvíz-szolgáltatási ágazat</i>	
25	A.T.CS-SZV	Akasztó, Tabdi, Csengőd
26	FPSZ.STSZ-SZV	Fülöpszállás, Soltszentimre
27	JKSZ-SZV	Jakabszállás
28	KCL-SZV	Kecel
29	STV-SZV	Soltvadkert
30	KISK-SZV	Kiskőrös
III. Kiskunhalasi Üzemélnökség		
a.	<i>Ivóvíz-szolgáltatási ágazat</i>	
31	CSK-BSZ-IV	Csikéria-Bácsszőlős
32	BT-IV	Borota
33	HK-IV	Harkakötöny
34	JH-IV	Jánoshalma
35	JSZ-IV	Jászszenlászó
36	KB-IV	Kelebia
37	KH-IV	Kéleshalom
38	KKH-IV	Kiskunhalas
39	KKM-IV	Kiskunmajsa
40	KKMBT-IV	Kiskunmajsa Bodoglár és Tajó településrészek
41	KSZ-IV	Kisszállás
42	KFT-IV	Kunfehértó
43	MG-IV	Móricgát
43	PT-IV	Pirtó
44	RÉM-IV	Rém
45	TP-IV	Tompa
46	TZ-IV	Tázlár
b.	<i>Szennyvíz-szolgáltatási ágazat</i>	
46	JH-SZV	Jánoshalma
47	JSZ-SZV	Jászszenlászó
48	KKH-SZV	Kiskunhalas
49	KKM-SZV	Kiskunmajsa
50	KSZ-SZV	Kisszállás



51	KFT-SZV	Kunfehértó
52	TP-SZV	Tompa
53	KB-SZV	Kelebia

3. sz. melléklet: Vízmérő akna elhelyezése

VÍZMÉRŐ AKNA ELHELYEZÉSE

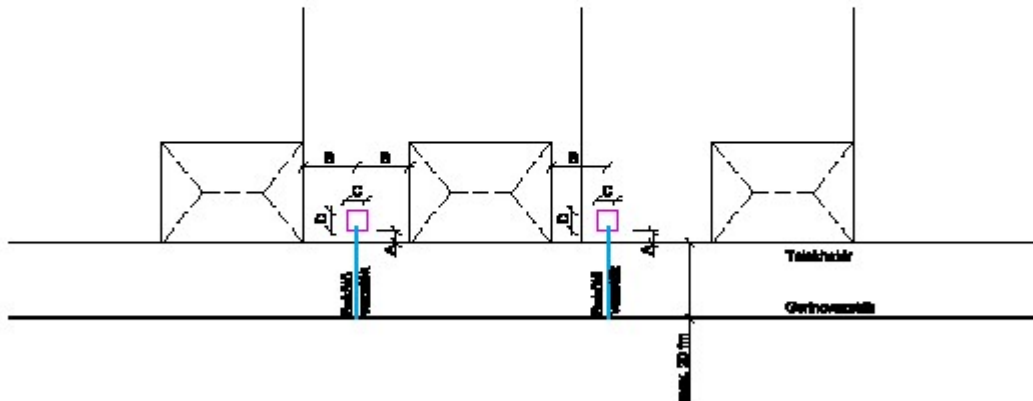

Jelmagyarázat:

- A - maximum 1 m, az aknafal és a tárházfal közti maximális távolság
- B - minimum 3 m, építmények közötti minimum távolság az MSZ 7487/2-80 szerint
- C - a vízmérőakna szélessége, hasznos belméret az utcáfronti tárházfalra merőlegesen (1 m)
- C₁ - aknafal minimális vastagsága, amennyiben a szerkezeti tényezők indokolják akkor növelni kell a vastagságot
- D - a vízmérőakna hossza, minimális hasznos belméret az utcáfronti tárházfalal párhuzamosan (1,2 m)
- E - a vízmérőakna magassága, minimális hasznos belméret (1,2 m)
- E₁ - aknafedő minimum vastagsága, amennyiben a statikai berendezések indokolják akkor növelni kell a vastagságot (15 cm)
- E₂ - a bekötés tengelyvonala és az szűzfal közötti minimum távolság vagy a vízmérők tengelye közötti minimum távolság (20 cm)

Megjegyzés:

- A bekötővezeték csak az MSZ 7487/2-ben foglalt védőtávolságok betartása mellett építhető ki.

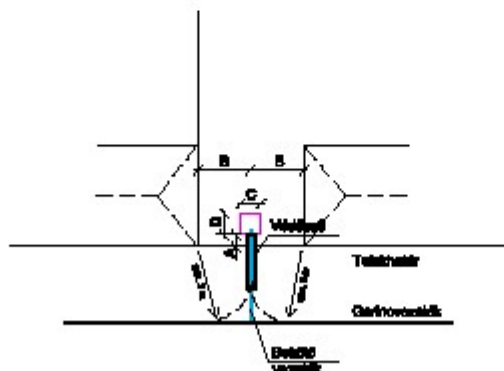
- amennyiben nem teljesül a B minimum 3 m, akkor a vezetéket védőcsővel kell ellátni, hogy egy esetleges csőtörés esetén ne veszélyeztesse az építményeket, továbbá a vízmérőaknát vízszigeteléssel kell ellátni.

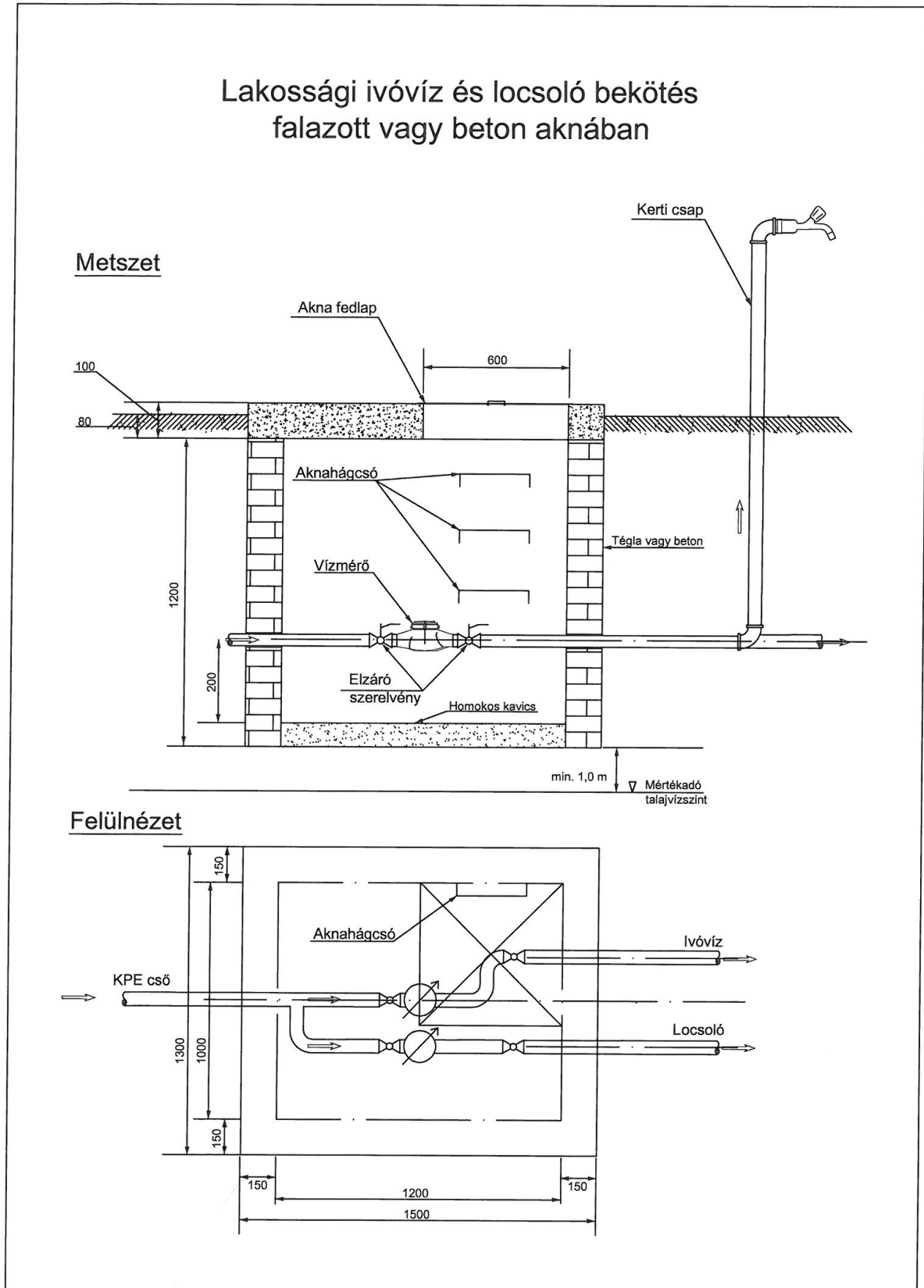

4. sz. melléklet: Bekötési vízmérő aknarajza, pince/mérőszoba vízbekötési rajza

Lakossági ivóvíz és locsoló bekötés műanyag, vízzáró aknában

Metszet

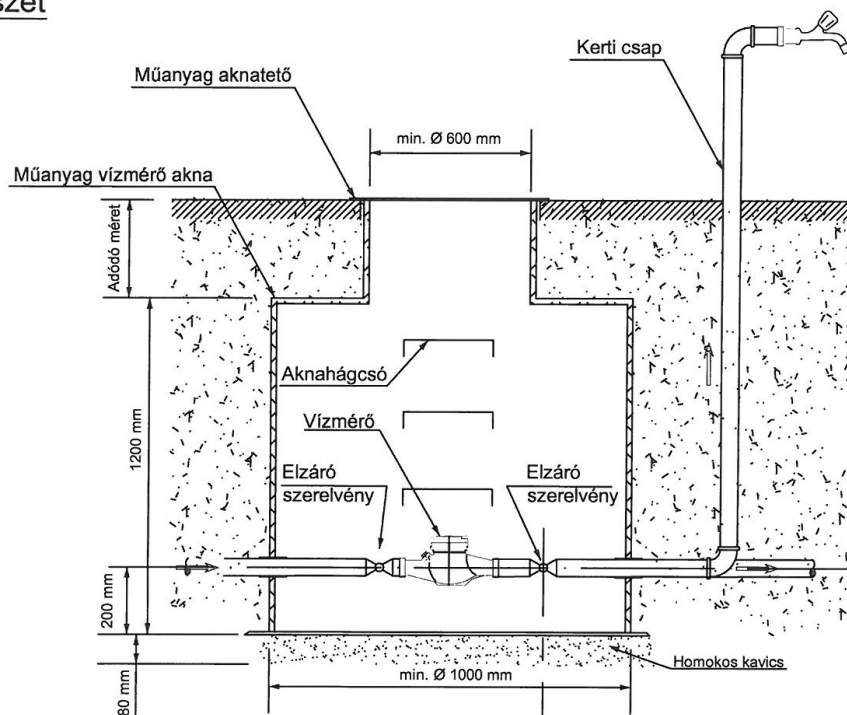

Felülnézet

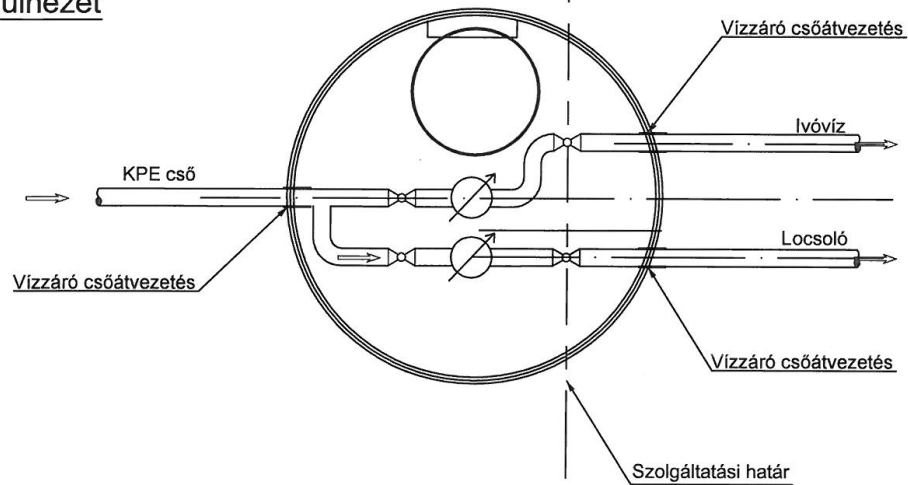

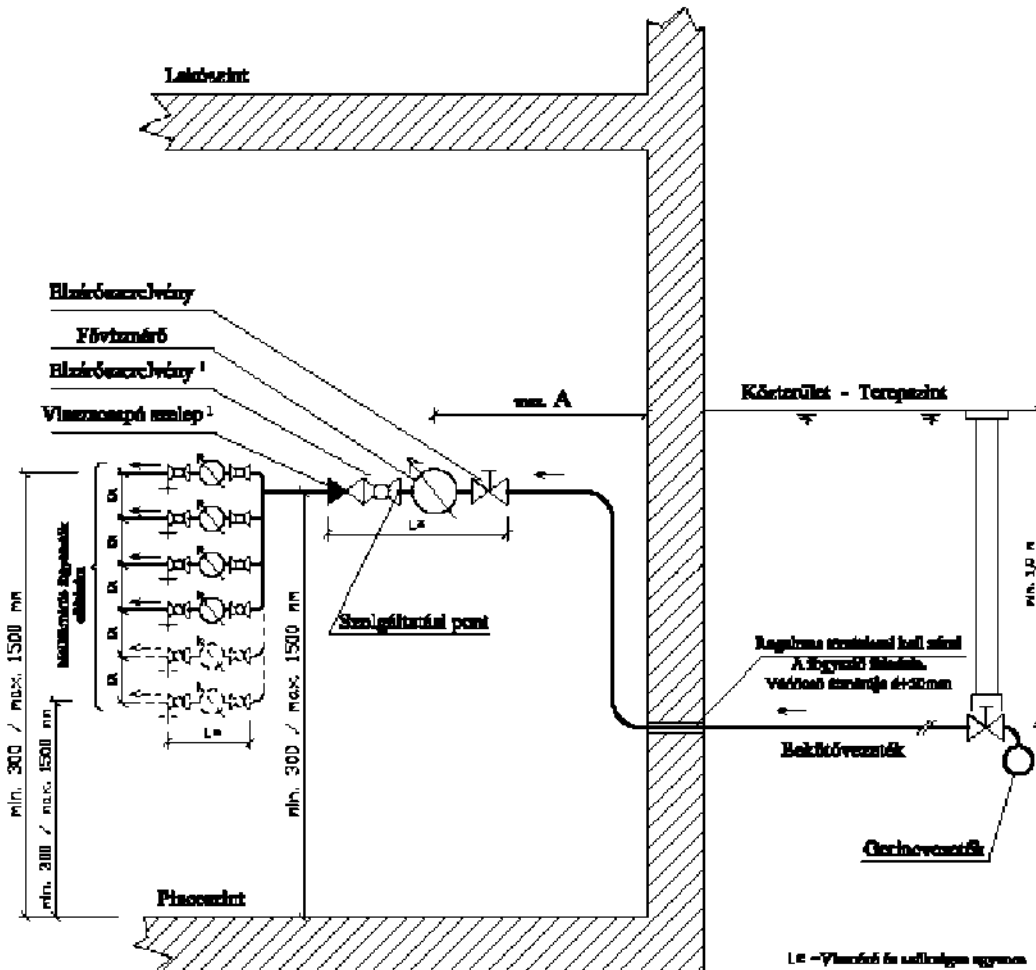

PINCE / MÉRŐSZOBA VÍZBEKÖTÉS RAJZA



LE - Y-típusú és szelvényes egyenes
csatlakozások telepítési képe
(a szelvény típusától függően)

¹ Kombinált vízszempontcsatlakozással ellátott
vízszempontos elzáróvezeték alkalmazásán
javasolt, amennyiben műszakilag lehetséges

	KISKUN-VÍZ KFT	KISKUN-VÍZ KFT. ÜZLETSZABÁLYZATA			
Szám: SZAB-1-5/2017	Fejezet: Dokumentum törzs	Oldal: 110./153	Változat: 2.0	Kiadva: 2019. október 14.	

6. sz. melléklet: Szolgáltató által elfogadott szennyvíz mennyiségmérő típusok

Teltszelvényű mérés esetén:

- SIEMENS SITRANS MAG 5000
- KROHNE WATERFLUX

Nem teltszelvényű mérés esetén: - KROHNE TIDALFLUX

	KISKUN-VÍZ KFT	KISKUN-VÍZ KFT. ÜZLETSZABÁLYZATA			
Szám: SZAB-1-5/2017	Fejezet: Dokumentum törzs	Oldal: 111./153	Változat: 2.0	Kiadva: 2019. október 14.	

7. sz. melléklet: A 12 havi átlagfogyasztást jelentős mértékben meghaladó fogyasztás mértéke

Fogyasztási sáv	Aránya a havi átlag fogyasztáshoz
<i>m³/hó</i>	<i>%</i>
0 – 10	300
10 – 50	200
50 - 1000	100
1000 <	50

	KISKUN-VÍZ KFT	KISKUN-VÍZ KFT. ÜZLETSZABÁLYZATA			
Szám: SZAB-1-5/2017	Fejezet: Dokumentum törzs	Oldal: 112./153	Változat: 2.0	Kiadva: 2019. október 14.	

8. sz. melléklet: Vízfogyasztásnál figyelembe vehető átalánymennyiségek

Jel	Megnevezés	Norma	Mért. egys.
I.	Lakó-, üdülőingatlanok vízfogyasztásának figyelembe vehető átalánymennyiségei		
1.	Beépített ingatlanok (telkek)		
1.1.	Udvari csappal	40	l/fő/nap
1.2.	Épületen belüli, de lakásokon kívüli közös vízcsappal	60	l/fő/nap
1.3.	Mint 1.2, de lakásokon kívüli, közös vízöblítéses WC-vel	75	l/fő/nap
1.4.	Épületen belüli, lakáson belüli vízcsappal	65	l/fő/nap
1.5.	Mint az 1.4, de épületen belüli, lakásokon kívüli közös vízöblítéses WC-vel	80	l/fő/nap
1.6.	Épületen belüli, lakásokon belüli vízcsappal és vízöblítéses WC-vel	95	l/fő/nap
1.7.	Épületen belüli, lakásokon belüli vízcsappal, vízöblítéses WC-vel, hagyományos fűtésű (fürdőhengeres) fürdőszobával	120	l/fő/nap
1.8.	Mint az 1.7, de hagyományos fűtésű helyett egyedi, éjszakai áramfelvételes vízmelegítővel	150	l/fő/nap
1.9.	Mint az 1.8, de központi melegvíz-ellátással illetőleg nem korlátozott fűtésű egyedi vízmelegítővel	180	l/fő/nap
2.	Házi kertlocsolás	1	l/m ² /nap
3.	Gépkocsi mosás tömlővel	400	l/szkg/hó
4.	Állatállomány itatása számos állatonként	40	l/db/nap
5.	Közkifolyókon fogyasztott víz átalánymennyisége 150 méteres körzetben lakók száma szerint	30	l/fő/nap
6.	A személyi tulajdonban álló – vállalkozáson kívüli – nyaralók, üdülők, házikertek esetében az I/1-3. pontokban megállapított átalánymennyiségek alapján évente összesen 5 hónapra (május-szeptember hónapokra) kell az ivóvíz- és csatornadíjat felszámítani		



Jel	Megnevezés	Norma	Mért. egys.
II.	Közegészségügyi intézmények vízfogyasztásának figyelembe vehető átalánymennyiségei		
1.	Kórházak, szülőotthonok betegágyanként	400	l/nap
2.	Kórházak, szülőotthonok mosodaüzemmel betegágyanként	600	l/nap
3.	Szanatóriumok betegágyanként	200	l/nap
4.	Szanatóriumok mosodaüzemmel, dolgozónkénti további	120	l/nap
5.	Szakorvosi rendelőintézetek orvosi munkahelyenként	750	l/nap
6.	Körzeti orvosi rendelő, orvosi munkahelyenként	450	l/nap
7.	Gyógyszertárak, munkahelyenként	80	l/nap
8.	Szociális otthonok, férőhelyenként	210	l/nap
9.	Bölcsődék, férőhelyenként	135	l/nap
10.	Óvodák, férőhelyenként	90	l/nap



Jel	Megnevezés	Norma	Mért. egys.
III.	Oktatási intézmények vízfogyasztásának figyelembe vehető átlánymennyiségei		
1.	Általános és szakközépiskolák, szakmunkásképző intézetek, tantermenként		
1.1.	zuhanyzó nélkül	150	l/nap
1.2.	zuhanyzóval	600	l/nap
2.	Napközi otthon, gyermekenként	50	l/nap
3.	Diákétterem, menza		
3.1.	konyha nélkül, csak ételmelegítéssel, adagonként	50	l/nap
3.2.	konyha étteremmel, adagonként	120	l/nap
4.	Diákszálló, étkeztetés nélkül, bentlakónként	150	l/nap

Jel	Megnevezés	Norma	Mért. egys.
IV.	Kulturális intézmények vízfogyasztásának figyelembe vehető átlánymennyiségei		
1.	Filmszínházak, férőhelyenként	8	l/nap
2.	Színházak, férőhelyenként	18	l/nap
3.	Kultúrházak		
3.1.	állandó üzemmel, büfével, férőhelyenként	22	l/nap
3.2.	időszakos üzemmel, büfé nélkül, férőhelyenként	15	l/nap
4.	Közkönyvtárak, múzeumok és kiállítások látogatók száma szerint	8	l/nap

Jel	Megnevezés	Norma	Mért. egys.
V.	Vendéglátás, üdültetés, elszállásolás vízfogyasztásának figyelembe vehető átlánymennyiségei		
1.	Szállodák, üdülők, ágyanként		
1.1.	egycsillagos	60	l/nap
1.2.	kétszillagos	90	l/nap
1.3.	háromcsillagos	210	l/nap
1.4.	négycsillagos	350	l/nap
1.5.	ötcsillagos	500	l/nap
2.	Kempingek, férőhelyenként		
2.1.	egycsillagos	50	l/nap
2.2.	kétszillagos	70	l/nap
2.3.	háromcsillagos	100	l/nap
2.4.	négycsillagos	200	l/nap
3.	Motel, férőhelyenként	150	l/nap
4.	Éttermek		
4.1.	melegkonyha, étkeztetés nélkül	50	l/adag/n ap
4.2.	hidegkonyha, étkeztetés nélkül	12	l/adag/n ap
4.3.	étterem, konyha nélkül	75	l/adag/n

 KISKUN-VÍZ KFT		KISKUN-VÍZ KFT. ÜZLETSZABÁLYZATA			
Szám: SZAB-1-5/2017	Fejezet: Dokumentum törzs	Oldal: 114./153	Változat: 2.0	Kiadva: 2019. október 14.	

			ap
4.4.	étterem, konyhával	90	l/adag/n ap
5.	Italbolt, bisztró, cukrászda, eszpresszó, vendégenként	4	l/nap



Jel	Megnevezés	Norma	Mért. egys.
VI.	Sportpályák vízfogyasztásának figyelembe vehető átalánymennyiségei		
1.	Sportolók létszáma szerint	30	l/nap
2.	Locsolás	3	l/nap
3.	Befogadóképesség (közönség) szerint	3	l/nap

Jel	Megnevezés	Norma	Mért. egys.
VII.	Egyéb vízfogyasztások figyelembe vehető átalánymennyiségei		
1.	Iroda, hivatal	30	l/m ² /na p
2.	Közterületek tisztán tartása, esetenként		
2.1.	burkolt közlekedési felületek locsolása	3	l/m ²
2.2.	2.1 pont alá nem tartozó utcák, parkolóhelyek locsolása	5	l/m ²
2.3.	zöldterületek locsolása	5	l/m ²

Az ivóvíz- és csatornadíjat a nem lakossági vízhasználó tulajdonában (kezelésében) lévő üdülők, idényszállók, táborok, stb. vízfogyasztása után az idény (nyitástól zárásig) időtartamára kell felszámítani.



Az I/1-I/9. pont alatti vízfogyasztást az állandó bejelentett lakosok, az I/6. pont alattit pedig a férőhelyek száma szerint kell megállapítani.

Az átalánymennyiségek kiszámításához szükséges adatokat az üzemeltető évenként egyszer köteles a felhasználótól bekérni. A csak időszakosan, valamint időszakonként változó igénybevétellel használt létesítmények figyelembe vehető átalányfogyasztását a II-III-IV. valamint a VI-VII. csoportokban a felhasználó bevallása alapján számítható éves átlagos igénybevétel szerint kell a szolgáltatónak meghatározni.

	KISKUN-VÍZ KFT	KISKUN-VÍZ KFT. ÜZLETSZABÁLYZATA			
Szám: SZAB-1-5/2017	Fejezet: Dokumentum törzs	Oldal: 115./153	Változat: 2.0	Kiadva: 2019. október 14.	

9. sz. melléklet: Víziközmű-fejlesztési hozzájárulás mértéke



Jel	Megnevezés	Nettó díj (Ft/m ³)
1.	Ivóvíz ágazat közműfejlesztési hozzájárulás - vállalkozások	
1.1.	Szociális vízigény biztosítása	50.000
1.2.	Technológiai vízigény biztosítása	50.000
1.3.	Tűzoltó vízigény biztosítása	
1.3.1.	Tűzoltó vízigény $Q_t \leq 500$ l/min	50.000
1.3.2.	Tűzoltó vízigény $Q_t = 500 \div 1000$ l/min	80.000
1.3.3.	Tűzoltó vízigény $Q_t > 1000$ l/min	100.000
1.4.	Építési víz biztosítása	50.000
2.	Szennyvíz ágazat közműfejlesztési hozzájárulás - vállalkozások	
2.1.	Szociális szennyvízigény biztosítása	90.000
2.2.	Technológiai szennyvízigény biztosítása	
2.2.1.	Technológiai szennyvíz T1 és T2 kategóriában	90.000
2.2.2.	Technológiai szennyvíz T3 kategóriában	100.000
2.2.3.	Technológiai szennyvíz T4 kategóriában	120.000
2.3.	Egyéb, nem veszélyes Tfh.	120.000
2.4.	Veszélyes folyékony hulladék	100.000

	KISKUN-VÍZ KFT	KISKUN-VÍZ KFT. ÜZLETSZABÁLYZATA			
Szám: SZAB-1-5/2017	Fejezet: Dokumentum törzs	Oldal: 116./153	Változat: 2.0	Kiadva: 2019. október 14.	

10. sz. melléklet: A szabálytalan közműhasználat esetei és ezzel kapcsolatosan felszámítható kötbérek és költségek. A szolgáltatóval szemben érvényesíthető kötbérek



Szabálytalan közműhasználatnak minősül különösen, ha a felhasználó:

- (1) a házi vízellátó rendszerből, vagy a víziközmű-szolgáltató hozzájárulásával felszerelt vízmérőn át egyéb vízbeszerzési forrásból vételezett vízből keletkezett szennyvizet, a víziközmű-szolgáltató hozzájárulása nélkül a szennyvízelvezető közműbe juttatja;
- (2) locsolási célú vízmérőn vételezett vizet csatornába bocsát;
- (3) a víziközmű-szolgáltatás mennyiségének mérésére szolgáló mérőn vagy az elzáró szerelvényeken található műszaki zárat (plombát) a víziközmű-szolgáltató értesítése nélkül megbontja;
- (4) a víziközmű-szolgáltatás mennyiségének mérésére szolgáló mérőt bármely módon megbontja, vagy manipulálja;
- (5) Szabálytalan közműhasználatnak minősül a rendellenes mérés megvalósítása különösen az alábbiak szerint:
 - a.) fordítottan beépített mérő;
 - b.) a mérőt a víziközmű-szolgáltató hozzájárulása nélkül kiszertelték;
 - c.) a mérés pontosságának zavarása;
 - d.) a záró gyűrű sérült;
 - e.) MKEH plomba vagy bélyegzés sérült vagy hiányzik;
 - f.) a mérőn egyéb sérülés (üvegsérülés, fagyott mérő, szándékos beavatkozás, egyéb mechanikai sérülés) található;
 - g.) a kötés plombazár sérült, vagy, eltávolították, számeltérés van, egyértelműen látható, hogy megbontották;
 - h.) vagy a felhasználó a fentieket nem jelentette 24 órán belül víziközmű-szolgáltatónak.
- (6) Ivóvízzel kapcsolatos szabálytalan vételezésnek minősül különösen, ha a felhasználó:
 - a.) ivóvíz-bekötést (csatlakozást) létesít a víziközmű-szolgáltató hozzájárulása nélkül;
 - b.) ivóvizet vételez a vízmérő előtt, a vízmérő megkerülésével vagy kiiktatásával;
 - c.) közkifolyóról történő illegális vízvétel;
 - d.) tűzcsapról történő illegális vízvétel.
- (7) Szennyvíz-törzshálózat használatával kapcsolatos szabálytalan közműhasználatnak minősül különösen, ha a felhasználó:
 - a.) szennyvízbekötést létesít a víziközmű-szolgáltató hozzájárulása nélkül;

	KISKUN-VÍZ KFT	KISKUN-VÍZ KFT. ÜZLETSZABÁLYZATA			
Szám: SZAB-1-5/2017	Fejezet: Dokumentum törzs	Oldal: 117./153	Változat: 2.0	Kiadva: 2019. október 14.	



- b.) ingatlanon keletkezett szennyvizet, építkezéskor keletkező talaj - vagy rétegvizet, technológiai szennyvizet, egyéb vízbeszerzési forrásból származó vizet mérés és bejelentés nélkül vezet a szennyvíz-törzshálózatba;
- c.) az elválasztott rendszerű szennyvíz-törzshálózatba csapadékvizet vezet;
- d.) az elválasztott rendszerű csapadékvíz-csatornába szennyvizet vezet;
- e.) a szennyvíz-törzshálózatba a hatályos jogszabály által meg nem engedett minőségű szennyvizet juttat;
- f.) szennyvízmennyiség mérővel a szennyvíz-törzshálózatba a mérő megkerülésével vagy kiiktatásával, továbbá a mérés befolyásolásával vezet;
- g.) a szennyvízmennyiség-mérés befolyásolását valószínűsíti, ha a mérőn az illetéktelen beavatkozás, leszerelés megakadályozása céljából felszerelt zár (plomba) sérült;
- h.) káros anyagot vezet be a szennyvíz-törzshálózatba,
- i.) ingatlanáról a szennyvíz-törzshálózatba jogellenesen szivattyús átemelést alkalmaz.
- (8) Elszámolással vagy számlázással kapcsolatos szabálytalan vételezésnek minősül különösen:
- a.) a korlátozó berendezések vagy szerelvények engedély nélküli eltávolítása;
- b.) lakossági felhasználóként bejelentett, de nem lakossági felhasználónak minősülő felhasználói víziközmű-szolgáltatás igénybevétele.
- (9) Szabálytalan víziközmű használatra alkalmazott kötbérek

Jel	Esemény leírása	Kötbér nettó mértéke (Ft/eset)
1.	saját kút összekötése a közüzemi hálózatra kötött házi ivóvízhálózattal csatorna-szolgáltatás nélkül	45.000
2.	fagyott mérő bejelentésének elmulasztása	45.000
3.	szennyezett vízmérőhely	45.000
4.	korlátozó berendezések vagy szerelvények engedély nélküli eltávolítása	45.000
5.	lakossági felhasználóként bejelentett, de nem lakossági felhasználónak minősülő felhasználói víziközmű-szolgáltatás igénybevétele	45.000
6.	műszaki zár megbontása	
6.1.	amennyiben a felhasználó bejelenti, nincs engedély nélküli vételezés	0
6.2.	engedély nélküli vételezés miatt	80.000
7.	mérés nélküli vízvételzés, engedély nélküli bekötés	100.000
8.	engedély nélküli csatornarakötés	50.000
9.	házi vízellátóról, vagy locsolómérőről szociális vételezés csatornaszolgáltatással	50.000
10.	tűzcsapról történő engedély nélküli vételezés	50.000
11.	szennyvízcsatornába csapadékvíz, csapadékcatornába szennyvíz bevezetés	50.000

	KISKUN-VÍZ KFT	KISKUN-VÍZ KFT. ÜZLETSZABÁLYZATA			
Szám: SZAB-1-5/2017	Fejezet: Dokumentum törzs	Oldal: 118./153	Változat: 2.0	Kiadva: 2019. október 14.	

A szolgáltatóval szemben érvényesíthető kötbérek

Jel	Esemény leírása	Kötbér nettó mértéke
1.	a szolgáltató nem értesíti az előírt határidőben és módon a felhasználót az előre tervezett karbantartási, felújítási vagy fejlesztési munkák miatti szünetelés időpontjáról és várható időtartamáról	1.000,- Ft/felhasználó
2.	a szolgáltató a vízbekötés kivitelezésére jelen Üzletszabályzatban rögzített három hónapos határidőt neki felróható okból elmulasztja (a kötbér fizetése a munka elvégzésével válik esedékessé)	a megelőlegezett kivitelezési költség 2%-a/nap, legfeljebb 30%
3.	a szolgáltató a felhasználó díjtarozása, valamint a korlátozás visszaállításával kapcsolatban felmerülő díj rendezését követő 3 napon túl állítja vissza teljes körűen a víziközmű-szolgáltatást teljes körűen visszaállítja	5.000,- Ft/nap
4.	a szolgáltató a víziközmű-szolgáltatást a szerződésben rögzített időpontban nem kezdi meg vagy azt jogellenesen szünetelteti	5.000,- Ft
5.	a szolgáltató a saját hibájából nem jelent meg a felhasználó által a szolgáltatóval előzetesen egyeztetett időpontban a felhasználási helyen a lejárt hitelességű mérő hitelesítése, cseréje vagy leolvasása érdekében	3.000,- Ft
6.	a szolgáltató nem bocsátja az ellenőrzött felhasználó rendelkezésére a felhasználási helyen, illetve az elkülönített felhasználási helyen az elszámolás alapjául szolgáló fogyasztásmérő, a házi ivóvíz- és szennyvízhálózat, továbbá a csatlakozó hálózat ellenőrzéséről készített jegyzőkönyvet	5.000,- Ft/db

	KISKUN-VÍZ KFT	KISKUN-VÍZ KFT. ÜZLETSZABÁLYZATA			
Szám: SZAB-1-5/2017	Fejezet: Dokumentum törzs	Oldal: 119./153	Változat: 2.0	Kiadva: 2019. október 14.	

11. sz. melléklet: Ügyfélszolgálati iroda, fogyasztói irodák elérhetőségei

Állandó Ügyfélszolgálat 6400 Kiskunhalas, Kőrösi út 5.	
Hétfő	8:00 – 14:00
Kedd	6:30 – 12:30
Szerda	8:00 – 14:00
Csütörtök	8:00 – 20:00
Péntek	6:30 – 12:30
Kiskőrösi Ügyfélszolgálati Fiókiroda 6200 Kiskőrös, Dózsa György u. 43.	
Hétfő	10:00 – 18:00
Szerda	7:00 – 14:30
Kalocsai Ügyfélszolgálati Fiókiroda 6300 Kalocsa, Hősök útja 38.	
Hétfő	7:00 – 14:30
Szerda	10:00 – 18:00
Csütörtök	7:00 – 14:30
Solt ügyfélszolgálati pont 6320 Solt, Posta u. 10.	
Kedd	8:00 – 15:00
Hajós ügyfélszolgálati pont 6344 Hajós, Rákóczi F. u. 12.	
Kedd	7:00 – 15:00
Kecel ügyfélszolgálati pont 6237 Kecel, Avar tér 1.	
Csütörtök	8:00 – 14:30
Soltvadkert ügyfélszolgálati pont 6230 Soltvadkert, Kossuth u. 6.	
Kedd	8:00 – 14:30
Jánoshalma Ügyfélszolgálati Pont 6440 Jánoshalma, Bajai út 66/D.	
Péntek	8:00 – 12:00
Kiskunmajsai Ügyfélszolgálati Pont 6120 Kiskunmajsza, Kálvária utca 9.	
Kedd	8:00 – 15:00
Péntek	8:00 – 12:00

	KISKUN-VÍZ KFT	KISKUN-VÍZ KFT. ÜZLETSZABÁLYZATA			
Szám: SZAB-1-5/2017	Fejezet: Dokumentum törzs	Oldal: 120./153	Változat: 2.0	Kiadva: 2019. október 14.	

12. sz. melléklet: Felügyeleti szervek és fogyasztóvédelmi képviseltek

A felhasználó, illetve díjfizető panaszával elsődlegesen a szolgáltató ügyfélszolgálatához, vagy a szolgáltató vezetőjéhez fordulhat. A panaszbejelentés kivizsgálására és az intézkedés megtételére a szolgáltató érintett szervezeti egységének vezetője által kijelölt ügyintéző jogosult és köteles.

Ha a felhasználó, illetve díjfizető megítélése szerint a panaszügyintézés során a szolgáltató nem a hatályos jogszabályi és szerződéses előírásoknak megfelelően járt el, akkor jogorvoslatért az alábbi felügyeleti szervekhez fordulhat:

Magyar Energetikai és Közmű-szabályozási Hivatal

Közüzemi szabályozó hatóságként alapvető tevékenysége a víziközmű-szolgáltatást végző társaságokra vonatkozó engedélyezés és felügyelet, részben fogyasztóvédelem, valamint az egyes szolgáltatások és energiahordozók hatósági árának, díjának előkészítése. Hivatali eljárás menete:

Felhasználó által a Hivatal részére küldött beadvány beérkezését követően a Hivatal Fogyasztóvédelmi Főosztálya megvizsgálja, hogy a Hivatal jogosult-e vizsgálni a jelzett problémát. Amennyiben a Hivatal hatáskörébe tartozik az ügy, akkor a Felhasználó kérésétől függően, vagy tájékoztatást ad a feltett kérdésekre, vagy közigazgatási hatósági eljárás keretében kivizsgálja a benyújtott panaszt. Az eljárás során nyilatkozattételre hívja fel az ügyben érintett Szolgáltatót annak érdekében, hogy a teljes körű kivizsgáláshoz az eljárásban részt vevő felek mindegyikének álláspontja ismertté váljon. Az ügyintézési határidő a törvényi előírásoknak megfelelően víziközmű-szolgáltatásra vonatkozó panasz esetén 60 nap, amely indokolt esetben 30 nappal meghosszabbítható. A hatósági eljárás lezárásaként a Hivatal döntést hoz, amely ellen kizárólag bírósági felülvizsgálat kérhető a Hivatal elleni kereset indításával.

Magyar Energetikai és Közmű-szabályozási Hivatal

Cím: 1055 Budapest, Bajcsy-Zsilinszky út 52.
 Postacím: 1388 Budapest, Pf. 88.
 Központi telefonszám: 1/ 459-7777
 Központi faxszám: 1/ 459-7766
 Email: mekh@mekh.hu; fogyasztovedelem@mekh.hu

Fogyasztóvédelmi hatóságok

Másodfokú fogyasztóvédelmi hatóság:

A Pest Megyei Kormányhivatal, mint másodfokú fogyasztóvédelmi hatóság felügyeli a fogyasztóvédelmet érintő jogszabályi és hatósági előírások megtartását. A járási hivatalok másodfokú hatóságaként jár el. Ellenőrzi a kereskedelmi forgalomba kerülő termékek biztonságosságát, a fogyasztói alapjogok érvényesülését, különös tekintettel a fogyasztók részére nyújtott tájékoztatások megfelelőségére.

Elsőfokú fogyasztóvédelmi hatóságok:

A járási hivatalok közigazgatási hatósági ügyekben első fokon járnak el az elszámolásra, számlázásra, a díjfizetésre, a mérésre, a szolgáltatás – közérdekű korlátozás kivételével -

	KISKUN-VÍZ KFT	KISKUN-VÍZ KFT. ÜZLETSZABÁLYZATA			
Szám: SZAB-1-5/2017	Fejezet: Dokumentum törzs	Oldal: 121./153	Változat: 2.0	Kiadva: 2019. október 14.	

korlátozására vagy felfüggesztésére, továbbá a felhasználók tájékoztatására vonatkozó rendelkezések lakossági felhasználókkal szembeni megsértése esetén. A panaszos köteles panaszával - a hatósági eljárást megelőzően - igazolható módon a szolgáltatóhoz fordulni.

Kecskeméti Járási Hivatal Közlekedési és Fogyasztóvédelmi Főosztály Fogyasztóvédelmi Osztály

Cím: 6000 Kecskemét, Szent István krt. 19/A.
 Telefonszám: 76 / 795 - 710
 Fax: 76 / 795 - 721
 Email: fogyasztovedelem@bacs.gov.hu

Békéltető Testületek

A békéltető testület hatáskörébe tartozik a fogyasztó és a vállalkozás közötti, a termék minőségével, biztonságosságával, a termékfelelősségi szabályok alkalmazásával, a szolgáltatás minőségével, továbbá a felek közötti szerződés megkötésével és teljesítésével kapcsolatos vitás ügy, fogyasztói jogvita bírósági eljáráson kívüli rendezése: e célból egyezség létrehozásának megkísérlése, ennek eredménytelensége esetén pedig az ügyben döntés hozatala a fogyasztói jogok egyszerű, gyors, hatékony és költségkímélő érvényesítésének biztosítása érdekében. A békéltető testület a fogyasztó vagy a vállalkozás kérésére tanácsot ad a fogyasztót megillető jogokról és kötelezettségekről. A békéltető testület a megyei (fővárosi) kereskedelmi és iparkamarák mellett működő független testület. Az eljárásra a fogyasztó lakóhelye vagy tartózkodási helye szerinti békéltető testület illetékes, mely illetékességi területe a testületet működtető kamara szerinti megyére (fővárosra) terjed ki. Eljárása díj - és illetékmentes.

Bács-Kiskun Megyei Békéltető Testület

Cím: 6000 Kecskemét, Árpád krt. 4.
 Telefonszám: 76/ 501 525; 76/ 501 500
 Fax: 76/ 501 538
 Email: bekeltetes@bacsbekeltetes.hu

Vízügyi és vízvédelmi hatóság

A vízügyi és vízvédelmi hatósági feladatokat a Belügyminisztérium Országos Katasztrófavédelmi Főigazgatóság, illetve területi szervként a megyei (fővárosi) Katasztrófavédelmi Igazgatóságok látják el.

Hatósági és szakhatósági feladataikat a felszíni és felszín alatti vizek mennyiségének és minőségének védelme, valamint a vízgazdálkodás területén külön jogszabályokban meghatározott keretek közötti hatáskörrel látják el.

Végzik a szakigazgatási munkával, ellenőrzésekkel összefüggő helyszíni és laboratóriumi vizsgálatokat. Illetékességi területükön biztosítják a - más szervek összehangolt közreműködését is igénylő - vízügyi feladatok területi és szakmai koordinációját, a környezet állapotára, a

	KISKUN-VÍZ KFT	KISKUN-VÍZ KFT. ÜZLETSZABÁLYZATA			
Szám: SZAB-1-5/2017	Fejezet: Dokumentum törzs	Oldal: 122./153	Változat: 2.0	Kiadva: 2019. október 14.	

környezetvédelmi tevékenység alakulására vonatkozó adat és információszolgáltatást. Irányítják a káresemények környezetet veszélyeztető hatásainak elhárításával összefüggő hatósági feladatokat.

Bács-Kiskun Megyei Katasztrófavédelmi Igazgatóság

Cím: 6000 Kecskemét, Deák Ferenc tér 3.
Telefonszám: 76/ 502 014
Email: bacs.titkarsag@katved.gov.hu

Kormányhivatalok népegészségügyi szakigazgatási szervei

A 2011. évi CCIX tv. 5/E.§ (7) bekezdése alapján a víziközmű-szolgáltatókkal szemben felmerülő panaszok ügyében a Magyar Energetikai és Közmű-szabályozási Hivatal jár el. A törvény végrehajtásáról szóló 58/2013. II. 27.) Kormányrendelet 51. § (1) bekezdése alapján a Hivatal az első fokú panaszvizsgálási eljárásában az ivóvíz biztonságos, egészségkárosítás nélküli felhasználhatóságát és az ivóvíz minőségi követelményeiről és az ellenőrzés rendjéről szóló kormányrendeletben meghatározott minőségét befolyásoló körülmények, tényezők vizsgálatával kapcsolatban az illetékes népegészségügyi szakigazgatási szerv véleményét kéri ki.

Bács-Kiskun Megyei Kormányhivatal Népegészségügyi Főosztály

Cím: 6000 Kecskemét, Nagykőrösi utca 32. Pf.: 564
Telefon: 76/ 500-020
Email: nepegeszsegugy@bacs.gov.hu

Kormányhivatalok népegészségügyi szakigazgatási szervei:

Bács-Kiskun Megyei Kormányhivatal

Kiskunhalasi Járási Hivatal Népegészségügyi Osztály

Cím: 6400 Kiskunhalas, Semmelweis tér 28. sz.
Telefon: 77/ 421-949
Email: kiskunhalas@dar.antsz.hu

Bács-Kiskun Megyei Kormányhivatal

Kiskunhalasi Járási Hivatal Népegészségügyi Osztály Kiskunfélegyházi Kirendeltség

Cím: 6100 Kiskunfélegyháza, Kossuth u. 1. sz.
Telefon: 76/ 560-842
Email: nepegeszsegugy.kiskunhalas@bacs.gov.hu

Bács-Kiskun Megyei Kormányhivatal

Bajai Járási Hivatal Népegészségügyi Osztály

Cím: 6500 Baja, Kolozsvári u. 1. sz.
Telefon: 79/ 428-050
Email: nepegeszsegugy.baja@bacs.gov.hu

	KISKUN-VÍZ KFT	KISKUN-VÍZ KFT. ÜZLETSZABÁLYZATA			
Szám: SZAB-1-5/2017	Fejezet: Dokumentum törzs	Oldal: 123./153	Változat: 2.0	Kiadva: 2019. október 14.	

Bács-Kiskun Megyei Kormányhivatal

Kalocsai Járási Hivatal Népegészségügyi Osztály

Cím: 6300 Kalocsa, Városház u. 1. sz.
 Telefon: 78/ 462-163
 Email: nepegeszsegugy.kalocsa@bacs.gov.hu

Bács-Kiskun Megyei Kormányhivatal

Kalocsai Járási Hivatal Népegészségügyi Osztály Kiskőrösi Kirendeltség

Cím: 6200 Kiskőrös, Petőfi tér 3. sz.
 Telefon: 78/ 312-894
 Email: nepegeszsegugy.kiskoros@bacs.gov.hu

Bács-Kiskun Megyei Kormányhivatal

Kecskeméti Járási Hivatal Népegészségügyi Osztály



Cím: 6000 Kecskemét, Nagykőrösi u. 32. sz.
 Telefon: 76/ 500-030
 Email: nepegeszsegugy.kecskemet@bacs.gov.hu

Alapvető Jogok Biztosának Hivatala

Az alapvető jogok biztosáról szóló 2011. évi CXI. törvény (Ajbt) 18. §-a alapján az alapvető jogok biztosához bárki fordulhat, ha megítélése szerint valamely hatóság, vagy közszolgáltatást végző szerv tevékenysége vagy mulasztása a beadványt tevő személy alapvető jogát sérti vagy annak közvetlen veszélyével jár, feltéve, hogy a rendelkezésre álló közigazgatási jogorvoslati lehetőségeket ide nem értve a közigazgatási határozat bírósági felülvizsgálatát - már kimerítette, vagy jogorvoslati lehetőség nincs számára biztosítva. Közszolgáltatást végző szervnek minősül - függetlenül attól, hogy milyen szervezeti formában működik az állami vagy önkormányzati feladatot ellátó, illetve e feladat ellátásában közreműködő szerv, a közüzemi szolgáltató, az egyetemes szolgáltató. A közszolgáltatást végző szerv kizárólag e tevékenységével összefüggésben vizsgálható. Az alapvető jogok biztosá kivételesen természetes személyek nagyobb csoportja alapvető jogainak súlyos sérelme esetén a hatóságnak nem minősülő szervezet tevékenységét vagy mulasztását is vizsgálhatja.

Alapvető Jogok Biztosa

Cím: 1051 Budapest, Nádor u. 22.
 Telefon: 1/ 475 7100
 Email: panasz@ajbh.hu

	KISKUN-VÍZ KFT	KISKUN-VÍZ KFT. ÜZLETSZABÁLYZATA			
Szám: SZAB-1-5/2017	Fejezet: Dokumentum törzs	Oldal: 124./153	Változat: 2.0	Kiadva: 2019. október 14.	

13. sz. melléklet: Díjtételek



Tétel megnevezése	Mennyiségi egység	Egységár	ÁFA %	ÁFA összege	ÁFA-val növel egységár
Tűzcsap vízhozam mérés:					
- helyszíni szemle, kivizsgálás díja	óra	4 000	27	1 080	5 080
- kiszállás gépjármű költsége személygépkocsival	km	100	27	27	127
- kiszállás gépjármű költsége kistehergépkocsival	km	150	27	41	191
- tűzcsap vízhozam mérés jegyzőkönyvének kiadása	eset	2 000	27	540	2 540
Szakfelügyelet biztosítása	óra	4 000	27	1 080	5 080
Házi szennyvízhálózat bekötő vezeték ellenőrzés	óra	4 000	27	1 080	5 080
Helyszíni szemle, kivizsgálás díja	óra	4 000	27	1 080	5 080
Különeljárási díj a szabályos eljárás felett végzett tevékenységért	eset	600	27	162	762
<i>Elfagyott, rongálódott vízmérő cseréje</i>					
Vízmérő méret: Ø 13 - 50 mm között	eset	13 000	27	3 510	16 510
<i>Vízszolgáltatás korlátozása és megszüntetése</i>					
Vízszolgáltatás korlátozása elzáró szerelvény beépítésével, elzárással	eset	15 200	27	4 104	19 304
Vízszolgáltatás korlátozása teljes kizárással, vízmérő kiépítéssel	eset	12 000	27	3 240	15 240
Vízszolgáltatás megszüntetése bekötés levágásával	eset	14 000	27	3 780	17 780
Vízszolgáltatás korlátozás szűkítő szerelvény ismételt elzárásával	eset	10 000	27	2 700	12 700
Bekötés megszüntetése felhasználó kérésére	eset	14 000	27	3 780	17 780
Vízszolgáltatás szüneteltetés felhasználó kérésére	eset	6 800	27	1 836	8 636
<i>Vízszolgáltatás korlátozását követő helyreállítás</i>					
Vízszolgáltatás helyreállítása elzárószerelvény nyitásával	eset	10 000	27	2 700	12 700
Vízszolgáltatás helyreállítása vízmérő visszaépítéssel	eset	15 200	27	4 104	19 304
Vízszolgáltatás helyreállítása bekötés visszaépítéssel	eset	25 600	27	6 912	32 512
Szüneteltetett vízszolgáltatás helyreállítása felhasználó kérésére	eset	6 800	27	1 836	8 636
<i>Szennyvíz szolgáltatást érintő beavatkozások</i>					
<i>Szennyvíz bekötés megszüntetése</i>					
Szennyvíz bekötés megszüntetése felhasználó kérésére	eset	15 000	27	4 050	19 050
Szabálytalanság miatt bekötés ideiglenes szüneteltetése	eset	19 000	27	5 130	24 130
Szabálytalanság miatt bekötés végleges megszüntetése	eset	29 000	27	7 830	36 830

**Szennyvíz elvezetés helyreállítása**

Csatorna szolgáltatás helyreállítása záródugó kiépítéssel	eset	19 000	27	5 130	24 130
Záródugó be és kiépítése	eset	4 000	27	1 080	5 080
Mérőhely átírása felhasználói adatváltozás esetén (30 napon túl)	eset	2 500	27	675	3 175
Vízmérőhelyet érintő közvetlen tevékenységek					
Hitelesítő zár (plomba) elhelyezése - mellékmérőn	eset	1 300	27	351	1 651
Bekötési mérő soron kívüli leolvasása felhasználó kérésére	eset	1 000	27	270	1 270
Bekötési mérőhely ellenőrzése, próbamérés elvégzése felhasználó kérésére	eset	3 300	27	891	4 191
Gépkocsik, gépjárművek					
Személygépkocsi üzemeltetése	km	100	27	27	127
Kistehergépkocsi üzemeltetése	km	150	27	41	191
Kistehergépkocsi üzemeltetése (Mazda, VW transzporter ADR szállítmánnyal)	km	200	27	54	254

14. sz. melléklet: Alkalmazott térfogatáramok

Vízmérő névleges átmérője (mm)	Névleges térfogatáram (m ³ /h)
15	2,5
20	5
25	6,3
32	10
40	16
50	25
65	40
80	63
100	100
150	250
200	400



	KISKUN-VÍZ KFT	KISKUN-VÍZ KFT. ÜZLETSZABÁLYZATA			
Szám: SZAB-1-5/2017	Fejezet: Dokumentum törzs	Oldal: 127./153	Változat: 2.0	Kiadva: 2019. október 14.	

15. sz. melléklet: Irányadó jogszabályok

- az Európai Parlament és a Tanács 2016. április 27.-én hozott, a természetes személyeknek a személyes adatok kezelése tekintetében történő védelméről és az ilyen adatok szabad áramlásáról, valamint a 95/46/EK rendelet hatályon kívül helyezéséről szóló 2016/679 rendelet (általános adatvédelmi rendelet - GDPR)
- 2013. évi V. törvény a Polgári Törvénykönyvről (Ptk.)
- 2016. évi IX. tv. a behajtási költségátalányról
- 2011. évi CXII. törvény az információs önrendelkezési jogról és az információszabadságról
- 2008. évi XLVII. törvény a fogyasztókkal szembeni tisztességtelen kereskedelmi gyakorlat tilalmáról szóló törvény (Fttv.)
- 1995. évi LVII. törvény a vízgazdálkodásról
- 1991. évi XLV. törvény a mérésügyről
- 1997. évi XXXI. törvény a gyermekek védelméről és a gyámügyi igazgatásról
- 1997. évi CLIV. törvény az egészségügyről
- 1997. évi CLV. törvény a fogyasztóvédelemről (Fgytv.)
- 2000. évi C. törvény a számvitelről (Sztv.)
- 2011. évi CCIX. törvény a víziközmű-szolgáltatásról (Vksztv.)
- 2007. évi CXXVII. törvény az általános forgalmi adóról
- 58/2013. (II. 27.) Kormányrendelet a víziközmű-szolgáltatásról szóló 2011. évi CCIX. törvény egyes rendelkezéseinek végrehajtásáról (Vhr.)
- 123/1997. (VII. 18.) Kormányrendelet a vízbázisok, a távlati vízbázisok, valamint az ivóvízellátást szolgáló vízi-létesítmények védelméről
- 127/1991. (X. 9.) Kormányrendelet a mérésügyről szóló törvény végrehajtásáról
- 201/2001. (X. 25.) Kormányrendelet az ivóvíz minőségi követelményeiről és az ellenőrzés rendjéről
- 23/2014. (VI.30.) NGM rendelet a számla és a nyugta adóigazgatási azonosításáról, valamint az elektronikus formában megőrzött számlák adóhatósági ellenőrzéséről
- 54/2014. (XII.5.) BM rendelet az Országos Tűzvédelmi Szabályzatról
- 28/2004. (XII. 25.) KvVM rendelet a vízszennyező anyagok kibocsátásaira vonatkozó határértékekről és alkalmazásuk egyes szabályairól

**16. sz. melléklet: Közszolgáltatási szerződés**

	Kiskunsági Víziközmű-Szolgáltató Kft. H-6400 Kiskunhalas Körösi út 5. Tel.: +36 77/ 421 - 622, +36 77/ 420 - 321 Fax: +36 77/ 421 - 030 Web: www.kiskunviz.hu E-mail: kiskunviz@kiskunviz.hu	
KÖZSZOLGÁLTATÁSI SZERZŐDÉS Szerződés szám:		
Ivózellátásra és/vagy szennyvízelvezetésre		
Amely létrejött a víziközmű-szolgáltatásról szóló 2011. CCIX. törvény végrehajtásáról szóló 58/2013. (II.27.) kormányrendelet 56.§-ban meghatározott felhatalmazás alapján az alábbi szerződő felek között, a következő tartalommal:		
Szerződő felek egyrészről: Szolgáltató		
Név: Kiskunsági Víziközmű-Szolgáltató Kft.	Továbbiakban: KISKUNVÍZ	
Székhely: 6400 Kiskunhalas, Körösi út 5.	Tel./Fax: 78/422-634	web: www.kiskunviz.hu
Mérszről: Tulajdonos/Felhasználó	partner azonosító:	
Természetes személy esetén:		
Név:	Születési név:	
Anyja neve:	Születési hely, idő (év/hó/nap):	
Állandó lakcím:	Adóazonosító jel:	
Értesítési név:	Értesítési cím:	
Telefon/fax:	Mobil:	
e-mail:	Bankszámla szám:	
Jogi személy/jogi személyiséggel nem rendelkező szervezet esetén:		
Név:	Cégjegyzékszám/nyilvántartási szám:	
Székhely:	Adószám:	
Képviselő neve:	Képviselő lakcíme:	
Értesítési név:	Értesítési cím:	
Telefon/fax:	Mobil:	
e-mail:	Bankszámla szám:	
Teljesítés helyének adatai: (Szolgáltató tölti ki)		
Felhasználási/becobcsátási hely neve:		
Felhasználási/becobcsátási hely címe:		
Felhasználás jogcíme:	kizárólagos tulajdonos <input type="checkbox"/> rész tulajdonos <input type="checkbox"/> bérlet <input type="checkbox"/> közös képviselő <input type="checkbox"/> egyéb jogcím	
Mérőhely típusa:	bekötési mérő <input type="checkbox"/> főmérő <input type="checkbox"/> mellékmérő <input type="checkbox"/> almérő <input type="checkbox"/> ikermérő <input type="checkbox"/> távleolvasásos mérő <input type="checkbox"/> telki vízmérő <input type="checkbox"/>	
Mérőhely elhelyezése:	otthonban <input type="checkbox"/> épületben <input type="checkbox"/> lakásban <input type="checkbox"/> egyéb:	
Vízmérő típusa:	Vízmérő mérete:	
Vízmérő gyártásnév:	Vízmérő állása:	
Bekötővezeték átm.:	mm	
Felhasználás jellege:	lakossági <input type="checkbox"/> intézményi <input type="checkbox"/> gazdálkodási <input type="checkbox"/> tűzoltóvíz <input type="checkbox"/> locsolási <input type="checkbox"/> üdülő <input type="checkbox"/> egyéb:	
Szolgáltatás tárgya:	ivóvíz szolgáltatás <input type="checkbox"/> csatorna szolgáltatás <input type="checkbox"/> egyéb:	
Szolgáltatás kezdete:	Szolgáltatási igény gazdálkodó szervezetnek: ivóvíz: m ³ /nap	szennyvíz: m ³ /nap
Felhasználó adatai:		
Ha a Felhasználó nem tulajdonosa az ingatlannak, a Tulajdonos adatai, illetve társasházak esetén a bekötési vízmérőn nyilvántartott felhasználók képviselőjének (közös képviselő, intézőbizottság elnöke, stb.) adatai		
Természetes személy esetén:		
Név:	Születési név:	
Anyja neve:	Születési hely, idő (év/hó/nap):	
Állandó lakcím:	Adóazonosító jel:	
Értesítési cím:	Telefon/fax:	
e-mail:	Bankszámla szám:	
Jogi személy/jogi személyiséggel nem rendelkező szervezet esetén:		
Név:	Cégjegyzékszám/nyilvántartási szám:	
Székhely:	Adószám:	
Képviselő neve:	Képviselő lakcíme:	
Értesítési név:	Értesítési cím:	
Telefon/fax:	Mobil:	
e-mail:	Bankszámla szám:	
Fizetési adatok:		
Számla kiegyenlítés módja:	<input type="checkbox"/> Szolgáltató által megküldött készpénz-átutalási megbízással (postautalvány) <input type="checkbox"/> Szolgáltató csoportos beszedési megbízása alapján, a Felhasználó meghatalmazására a pénzügyelete fizeti ki <input type="checkbox"/> Szolgáltató számlája alapján Felhasználó banki átutalással fizet	
Nyilatkozat: A jelen Közszolgáltatási Szerződés a mellékletben átadott, a szerződésnek elválaszthatatlan részét képező „Általános szerződési feltételek”-kel és a KISKUNVÍZ Üzletszabályzatával együtt bír hatállyal, továbbá határozatlan időtartamra szól.		
Kelt:	év	hónap nap
Szolgáltató	Felhasználó	Tulajdonos/számlafizető
Kálcsai Üzemmenedzség - Cím: H-6300 Kálcsa, Hübök útja 38. Tel.: +36 78/ 561-171 Fax: +36 78/462-344 E-mail: kalcsoa@kiskunviz.hu Kiskőrösi Üzemmenedzség - Cím: H-6200 Kiskőrös, Dósa Gy. u. 43. Tel.: +36 78/ 312-077 Fax: +36 78/ 312-766 E-mail: kiskoros@kiskunviz.hu Kiskunhalasi Üzemmenedzség - Cím: H-6400 Kiskunhalas, Körösi út 5. Tel.: +36 77/ 421-622 Fax: +36 77/ 421-030 E-mail: kiskunhalas@kiskunviz.hu		

	KISKUN-VÍZ KFT	KISKUN-VÍZ KFT. ÜZLETSZABÁLYZATA			
Szám: SZAB-1-5/2017	Fejezet: Dokumentum törzs	Oldal: 129./153	Változat: 2.0	Kiadva: 2019. október 14.	

17. sz. melléklet: Alapfogalmak

Alapdíj: a víziközmű-szolgáltatás rendelkezésre állásáért fizetendő díj;

Bebocsátó: aki a bebocsátási helyen a szennyvíz-törzshálózatra bekötött ingatlanról a szennyvízelvezetés szolgáltatási ponton a közműves szennyvízelvezető törzshálózatba szennyvizet, vagy a nem közművel összegyűjtött háztartási szennyvíz bebocsátási ponton nem közművel összegyűjtött háztartási szennyvizet bocsát be;

Bebocsátó hely: közműves szennyvízelvezetés esetében a szennyvízelvezetés szolgáltatási pontja, nem közművel összegyűjtött háztartási szennyvíz esetében pedig a nem közművel összegyűjtött háztartási szennyvíz bebocsátási pontja;

Csatlakozó hálózat: több felhasználási hely ivóvizét az ivóvíz-bekötővezeték végpontjától a házi ivóvízhálózatokba szállító vízvezeték-hálózat (csatlakozó ivóvízhálózat), vagy több felhasználási hely szennyvizét a házi szennyvízhálózatból a szennyvíz bekötővezeték végpontjáig szállító vezeték-hálózat (csatlakozó szennyvízhálózat), amely az érintett felhasználási helyek szerinti ingatlantulajdonosok közös tulajdonát képezi;

Egészségügyi intézmény: az egészségügyről szóló 1997. évi CLIV. törvény 3. § g) pontja szerinti intézmény;

Elkülönített felhasználói hely: felhasználási helyen belül minden, önálló vízhasználattal rendelkező épület, épületrész, lakás, nem lakás céljára szolgáló helyiség, önállóan használható bérlemény;

Elkülönített vízhasználó: az elkülönített felhasználói hely tulajdonosa vagy egyéb jogcímen használója;

Elszámolási időszak: szerződésben megállapított, az elszámolás alapjául szolgáló, két mérőleolvasás közötti időszak;

Felhasználó: a víziközmű-szolgáltatást az ide vonatkozó törvény szerinti szerződéses jogviszony keretében vagy ideiglenes szolgáltatás időtartama alatt igénybe vevő természetes vagy jogi személy, jogi személyiséggel nem rendelkező szervezet, aki (amely) a víziközmű-szolgáltatásba bekapcsolt ingatlan használója, és sorban mögötte az ingatlan tulajdonosa. Ahol a jogszabály, szerződés vagy jelen Üzletszabályzat Fogyasztót említ, ott a felhasználót, ahol felhasználót említ, ott fogyasztót is érteni kell, a felhasználó és a fogyasztó egyenértékű fogalmaknak tekintendők.

Felhasználási hely: az a víziközmű-szolgáltatásba bekapcsolt ingatlan, amelyen a víziközmű-szolgáltatást a felhasználó igénybe veszi;

Fogyasztásmérő: a vízmennyiség vagy a szennyvízmennyiség mérésére szolgáló mérőeszköz:

- ivóvízmérő: a bekötési vízmérő és a mellékvízmérő mellett az ivóvízhálózatba beépített – az áramló víz mennyiségének meghatározására szolgáló – hitelesített mérőeszköz és annak tartozékai:

átadási vízmérő: víziközmű-szolgáltatók között a mennyiségi elszámolás mérésére szolgáló, az átadási ponton beépített ivóvízmérő,

ikermérő: egy vagy több ingatlan különböző felhasználási helyei ivóvízhasználatának mérésére szolgáló, az ivóvíz bekötővezeték végpontjára csillagpontosan kialakított bekötési vízmérők,

	KISKUN-VÍZ KFT	KISKUN-VÍZ KFT. ÜZLETSZABÁLYZATA			
Szám: SZAB-1-5/2017	Fejezet: Dokumentum törzs	Oldal: 130./153	Változat: 2.0	Kiadva: 2019. október 14.	

locsolási vízmérő: locsolási célú vízhasználat mérése céljából ivóvíz bekötővezetékre telepített kizárólag közterületi locsolási bekötési vízmérő vagy ivóvíz-bekötővezetékre telepített ikermérő vagy a bekötési vízmérőt követő házi ivóvízhálózatra telepített mellékvízmérő,

törzshálózati vízmérő: közvetlenül a törzshálózati felhasználási helyekre, többek között közterületi vízvételi helyre telepített vízmérő;

- szennyvízmennyiség-mérő: a szennyvízhálózatba beépített – az áramló szennyvíz mennyiségének meghatározására szolgáló – kalibrált mérőeszköz (így például készülék, berendezés, műszer), ideértve annak tartozékait is:

átadási szennyvízmennyiség-mérő: az átadó és az átvevő szennyvízhálózatának csatlakozási pontján, vagy összekötő vezetéken, az átadó és az átvevő által egyeztetett helyen, az átadó által beépített, kalibrált szennyvízmennyiség-mérő,

közműves szennyvízmennyiség-mérő: a szennyvíz mennyiségének mérésére alkalmas, a felhasználó által a víziközmű-szolgáltató jóváhagyásával beépített műtárgy, berendezés, amelyet a felhasználó akkreditált, kalibráló laboratórium igénybevételével hiteles használati etalonnal rendszeresen ellenőriz;

telki vízmérő: a felhasználási helyről a szennyvíz törzshálózatba vezetett mindazon vizek mennyiségének meghatározására szolgáló, a gyártó előírásai szerint beépített, hitelesített mérőeszköz - ide nem értve a bekötési vízmérőt, a mellékszolgáltatási szerződés alapjául szolgáló mellékvízmérőt és a locsolási vízmérőt - amely a saját célú ivóvízműből, saját célú kútból vagy más, a felhasználási helyen keletkező természetes vízforrásból származó víz térfogatát méri;

Fogyasztással arányos díj: 1m³ szolgáltatott ivóvízmennyiség, vagy szennyvíz bekötővezetékbe bocsátott szennyvízmennyiség díja;

Fogyasztói panasz: panasz az ügyfél által írásban vagy szóban előterjesztett kifogás vagy észrevétel a víz-és/vagy csatornaszolgáltatási tevékenység nem vagy csak részbeni teljesítésével kapcsolatban, melynek elintézésére vonatkozó szabályokat a fogyasztóvédelemről szóló törvény tartalmazza;

Gyermekintézmény:

- a nemzeti köznevelésről szóló törvény szerinti óvoda, általános iskola, gyógypedagógiai nevelési-oktatási intézmény, konduktív pedagógiai intézmény, és az ezekhez tartozó kollégium, ha az állami vagy önkormányzati fenntartású, vagy állami vagy önkormányzati feladatok ellátására hatályos köznevelési szerződéssel rendelkezik;
- a gyermekek védelméről és a gyámügyi igazgatásról szóló törvény szerinti bölcsődei ellátást nyújtó intézmény és szolgáltató, napközbeni gyermekfelügyelet, gyermekek átmeneti otthona, családok átmeneti otthona, gyermekotthon, lakásotthon, utógondozói otthon és javítóintézet, ha
 - állami vagy önkormányzati fenntartású, vagy
 - állami vagy önkormányzati feladatok ellátására hatályos ellátási szerződéssel

rendelkezik;

	KISKUN-VÍZ KFT	KISKUN-VÍZ KFT. ÜZLETSZABÁLYZATA			
Szám: SZAB-1-5/2017	Fejezet: Dokumentum törzs	Oldal: 131./153	Változat: 2.0	Kiadva: 2019. október 14.	

Házi szennyvízhálózat: a felhasználási helyen keletkező szennyvíz összegyűjtését szolgáló - az ingatlan alkotórészét képező - vezeték, valamint annak kiegészítő elemei (így különösen szennyvízmennyiség-mérő, szennyvízminőség-ellenőrző akna, szennyvíz-előkezelő mű);

Házi ivóvízhálózat: a felhasználási hely ivóvízfogyasztását biztosító - az ingatlan alkotórészét képező - vezeték, amely a vízkivételi helyig szállítja a vizet, valamint annak kiegészítő elemei (így különösen vízmérő berendezés elhelyezésére szolgáló akna);

Háztartási szennyvíz: rendszeres emberi tartózkodás céljára szolgáló területről származó szennyvíz, ami az emberi anyagcseréből és háztartási tevékenységből származik, és nem tartalmaz talajvizet vagy csapadékvizet, továbbá nem minősül veszélyes hulladéknak;

Ipari szennyvíz: minden olyan szennyvíz, amely ipari vagy kereskedelmi tevékenységből származik, és nem minősül háztartási szennyvíznek vagy csapadékvíznek és nem veszélyes hulladék;

Ivóvíz-bekötővezeték: az ivóvíz-elosztóhálózat és a házi ivóvízhálózat vagy a csatlakozó ivóvízhálózat között a szolgáltatási pontig kiépített vezeték a tartozékaival, valamint a bekötési vízmérő, amely

- bekötési vízmérő esetében

- úszótelkes és telekhatáron kialakított zárt sorú beépítésnél az épület külső falsíkjáig terjed,
- egyéb esetekben a bekötési vízmérőt követően a vízmérési helyen beépített elzáró szerelvény bekötési vízmérő felőli csatlakozó pontjáig, ennek hiányában a bekötési vízmérőt követő 10 cm-es vezetékszakasz végéig terjed,

- bekötési vízmérő hiányában az ivóvíz-törzshálózattól a közterület és az ingatlan határvonaláig húzódó vezetékszakasz végéig terjed;

Ivóvíz-szolgáltatásba bekapcsolt ingatlan: az az ingatlan, amelyen legalább egy olyan vízvételi hely található, amely a közműves ivóvíz-szolgáltatásra lehetőséget ad, vagy olyan szennyvíz-elvezetési hely, amely a közműves szennyvíz-elvezetési szolgáltatás igénybevételére ad lehetőséget;

Ivóvíz-szolgáltatási pont:

- az ivóvíz-bekötővezetékeknek a felhasználó felőli végpontja,

- a víziközmű-szolgáltató által üzemeltetett törzshálózaton a közszolgáltatási szerződésben meghatározott hely, elágazási pont vagy végpont,

- a víziközmű-szolgáltató által üzemeltetett rendszer átadási pontja;

Ivóvízmérési hely: az ivóvizet szállító vezeték és környezetének úgy kialakított része, amely lehetővé teszi – a vonatkozó jogszabályi előírásoknak is megfelelően – az elszámolás alapjául szolgáló ivóvízmérő szakszerű beépítését, működtetését és ellenőrzését;

Ivóvízvételi hely: az ivóvizet szállító vezeték azon része, ahol a beépített szerelvények rendeltetésszerű használatával a vezetékből ivóvíz vételezése lehetséges;

Közüntézményi felhasználó: a földgázellátásról szóló 2008. évi XL. törvény rendelkezéseinek végrehajtásáról szóló 19/2009. (I. 30.) Korm. rendelet 55/A. § szerinti felhasználó;

	KISKUN-VÍZ KFT	KISKUN-VÍZ KFT. ÜZLETSZABÁLYZATA			
Szám: SZAB-1-5/2017	Fejezet: Dokumentum törzs	Oldal: 132./153	Változat: 2.0	Kiadva: 2019. október 14.	

Közműfejlesztési kvóta: víziközmű-szolgáltatásba bekapcsolt vagy bekapcsolni kívánt ingatlanhoz a víziközmű-szolgáltató által a közműfejlesztési hozzájárulás fizetésére kötelezett részére biztosított vagy biztosítandó kapacitás, amelynek mértékegysége: m³/nap;

Közműves ivóvízzel ingatlanon belül ellátott: a víziközmű-szolgáltatásba bekapcsolt ingatlan;

Közműves ivóvízzel ingatlanon kívül ellátott: az, akinek lakhelyének legfeljebb 150 méteres körzetén belül közterületen, közkifolyón keresztül közüzemi ivóvízzel ellátott ivóvízvételi hely található

Közterületi vízvételi hely: lakossági ivóvíz-fogyasztás biztosítására, különösen korlátozás vagy felfüggesztés esetén, vagy rendkívüli helyzetben tűzivíz vételezésére vagy egyéb közcélú vízigény kielégítésére alkalmas, közterületen elhelyezett közcélú vízellátási létesítmény;

Lakossági felhasználó: az a természetes személy felhasználó, aki nem jövedelemszerző gazdasági tevékenység keretében, hanem saját háztartása, üdülő vagy hétvégi ház, garázs ellátása érdekében veszi igénybe a víziközmű szolgáltatást, valamint a társasház és a lakásszövetkezet;

Mellékszolgáltatási szerződés: az elkülönített vízhasználatra vonatkozó közszolgáltatási szerződés;

Mellékvízmérő: a bekötési vízmérő után beépített, elkülönített ivóvízhasználat mérésére szolgáló mérő, amely a felhasználó tulajdonát képezi;

Műszakilag rendelkezésre álló szennyvízcsatorna: az ingatlant határoló közterületen található szennyvízelvezető hálózat, amelybe a házi szennyvízhálózat bekötése gravitációsan, kényszeráramoltatású szennyvízelvezetés esetén házi beemelő vagy vákuumszelep közbeiktatásával biztosítható;

Nem közművel összegyűjtött háztartási szennyvíz (NKÖHSZ, szippantott szennyvíz): olyan háztartási szennyvíz, amelyet a keletkezés helyéről vagy átmeneti tárolóból –közcsatornára való bekötés vagy a helyben történő tisztítás és befogadóba vezetés lehetőségének hiányában – gépjárművel szállítanak el ártalmatlanítás céljából;

Nem közművel összegyűjtött háztartási szennyvíz-bebocsátási pont: a szennyvíz törzshálózatnak vagy szennyvíztisztító telepnek e célra kijelölt és kialakított része, amely vízjogi üzemeltetési engedéllyel rendelkezik;

Nem lakossági felhasználó: lakossági felhasználói körbe nem sorolható felhasználó;

Saját célú vízellátási létesítmény: rendeltetésük szerint üzemi, háztartási, mezőgazdasági vízellátást, valamint vízkárelhárítási, víztisztítási, vízerő hasznosítási feladatokat ellátó, továbbá a közcélú vízellátási létesítménynek nem minősülő szennyvíz gyűjtését, tisztítását, hasznosítását és elhelyezését szolgáló mű, és ami a víziközmű-szolgáltatásról szóló törvény szerint nem minősül víziközműnek.

Szennyvíz-bebocsátási pont: a szennyvízelvezetés szolgáltatási pont vagy nem közművel összegyűjtött háztartási szennyvíz (a települési folyékonyhulladék) bebocsátási pont;

Szennyvíz bekötővezeték: a szennyvízgyűjtő-hálózat és a házi szennyvízhálózat vagy a csatlakozó szennyvízhálózat között a szolgáltatási pontig kiépített, a szennyvíz-törzshálózat részét képező vezeték a tartozékaival, amely a felhasználási helyen keletkező szennyvizeknek, továbbá egyesített rendszerű

	KISKUN-VÍZ KFT	KISKUN-VÍZ KFT. ÜZLETSZABÁLYZATA			
Szám: SZAB-1-5/2017	Fejezet: Dokumentum törzs	Oldal: 133./153	Változat: 2.0	Kiadva: 2019. október 14.	

csapadékvíz-elvezetés esetében a csapadékvizeknek a szennyvíz-törzshálózatba történő bebocsátására szolgál, melynek végpontja, ha

- gravitációs: a telekhatáron belül, attól legfeljebb 1 méter távolságra telepített ellenőrzőaknáknak vagy ellenőrző-, tisztítónyílásnak a kimeneteli oldala, ezek hiányában

- telekhatáron kialakított zártosú beépítés esetén az épület külső falsíkja,
- nem telekhatáron kialakított zártosú beépítés esetén az ingatlan határvonala,

- kényszeráramoltatású: szennyvizet a gravitációs szennyvíz-törzshálózatba juttató rendszer esetén a szennyvíz beemelő szivattyú szívócsonkja vagy vízbevezető rácsozata, továbbá a szennyvizet kényszeráramoltatású szennyvíz-törzshálózatba juttató rendszer esetében – az átemelő szivattyú, vagy vákuumszelep elhelyezésétől függetlenül – a szennyvíz beemelő szivattyú szívócsonkja, vízbevezető rácsozata, vagy a vákuumszelep felhasználó felőli oldala;

Szennyvíz-elvezetési hely: az a szennyvíz törzshálózatba bekapcsolt ingatlan, illetve azon belül mindazon elkülönített felhasználói hely, amelyeknek vízhasználata mellékszolgáltatási szerződés alapját képező mellékvízmérővel mért, és szennyvizei elvezetését a házi szennyvízhálózat biztosítja;

Szennyvíz-elvezetési szolgáltatási pont: a szennyvíz-bekötővezeték felhasználó felőli végpontja, amely

- gravitációs bekötővezeték esetén a telekhatáron belül, attól legfeljebb 1 m távolságra telepített ellenőrzőaknáknak vagy ellenőrző-, tisztítónyílásnak a kimeneteli oldala, ezek hiányában

- zártosú beépítés esetén az épület külső falsíkja,
- nem zártosú beépítés esetén az ingatlan határvonala,

- kényszeráramoltatású rendszer esetén

- az ingatlanon keletkezett szennyvizet gravitációs szennyvíz törzshálózatba juttató rendszer szennyvízbeemelő szivattyújának szívócsonkja vagy szennyvízbevezető rácsozata,
- az ingatlan szennyvizeit kényszeráramoltatású szennyvíz törzshálózatba juttató rendszer esetén az átemelő szivattyú elhelyezésétől függetlenül szennyvíz beemelő szivattyújának szívócsonkja, vagy szennyvízbevezető rácsozata, vagy a vákuumszelep elhelyezkedésétől függetlenül a vákuumszelep felhasználó felőli oldala,

- a víziközmű-szolgáltató és a felhasználó közötti közszolgáltatási szerződésben meghatározott pont, - a víziközmű-szolgáltató által üzemeltetett törzshálózaton a közszolgáltatási szerződésben meghatározott pont,

- a szennyvíz-átadó rendszerének átadási pontja;

Szolgáltatási díj: a víziközmű-szolgáltatás igénybevételének ellenértékeként a víziközmű-szolgáltatásról szóló 2011. évi CCIX. törvény (a továbbiakban: Vszktv.) szerint fizetendő díj;

Szolgáltatott ivóvíz: közszolgáltatási jogviszony keretében a felhasználó részére a szolgáltatási ponton, vagy közvetlenül a víziközmű-elosztóhálózat vízvételezés céljára alkalmas szerelvényein keresztül, továbbá a szállított vízből biztosított ivóvíz;

	KISKUN-VÍZ KFT	KISKUN-VÍZ KFT. ÜZLETSZABÁLYZATA			
Szám: SZAB-1-5/2017	Fejezet: Dokumentum törzs	Oldal: 134./153	Változat: 2.0	Kiadva: 2019. október 14.	

Szolgáltató: a víziközmű-létesítmény üzemeltetésével ivóvíz-szolgáltatást, illetőleg szennyvízelvezetést és -tisztítást, mint víziközmű közszolgáltatást végző, működési és vízjogi üzemeltetési engedéllyel rendelkező társaság. Jelen Üzletszabályzatban víziközmű-szolgáltató (továbbiakban: szolgáltató, vagy társaság) alatt a Kiskunsági Víziközmű-Szolgáltató Kft. értendő;



Víziközmű hálózat: az ivóvíz-törzshálózat, a szennyvízelvezető törzshálózat a kapcsolódó víziközmű rendszerelemek, valamint az ivóvíz és a szennyvíz bekötővezetékek együttesen;

Víziközmű-szolgáltatásba bekapcsolt ingatlan: az az ingatlan vagy ingatlanrész

- amelyen legalább egy olyan vízvételi hely található, amely a közműves ivóvízellátásra lehetőséget kínál, vagy

- amelyen a keletkező szennyvíz részben, vagy egészben történő elvezetése érdekében a szennyvíz-bekötővezetékhez csatlakozva a házi szennyvízhálózat, vagy a szennyvíz bekötővezeték és a csatlakozó szennyvízhálózat és a házi szennyvízhálózat kiépült;

Víziközmű-szolgáltatás: közszolgáltatási szerződés keretében nyújtott közműves ivóvízellátás az ahhoz kapcsolódó tűzvíz biztosítással, továbbá a közműves szennyvízelvezetés és -tisztítás, ideértve az egyesített rendszerű csapadékvíz-elvezetést is.

	KISKUN-VÍZ KFT	KISKUN-VÍZ KFT. ÜZLETSZABÁLYZATA			
Szám: SZAB-1-5/2017	Fejezet: Dokumentum törzs	Oldal: 135./153	Változat: 2.0	Kiadva: 2019. október 14.	

18. sz. melléklet: Általános szerződési feltételek

ÁLTALÁNOS SZERZŐDÉSI FELTÉTELEK

A közszolgáltatási szerződés létrehozásával és tartalmi elemeivel kapcsolatban a víziközmű-szolgáltatásról szóló 2011. év CCIX. törvény (Vksztv.), annak végrehajtásáról szóló 58/2013. (II. 27.) sz. Kormányrendelet (továbbiakban Vhr.) és a víziközmű-szolgáltató Üzletszabályzatának rendelkezései az irányadók.

A Közszolgáltatási Szerződések elválaszthatatlan mellékletét képezik a vízközmű-szolgáltató Általános Szerződési Feltételei. A Közszolgáltatási Szerződés aláírásával a felhasználó hozzájárulását adja ahhoz, hogy a víziközmű-szolgáltató az Általános Szerződési Feltételeket és az Üzletszabályzatot a Polgári Törvénykönyvről szóló 2013. év V. törvény (a továbbiakban: Ptk.) 6:102-6:104. § rendelkezéseinek figyelembe vételével egyoldalúan módosítsa. Az Általános Szerződési Feltételek és az Üzletszabályzat bármely okból történő módosítása esetén a vízközmű-szolgáltató köteles a felhasználót a módosítás tényéről és tartalmáról a módosításoknak a Magyar Energetikai és Közmű-szabályozási Hivatal jóváhagyását követő hatályba lépése után 3 napon belül az ügyfélszolgálati irodában és az ügyfélszolgálati fiókirodákban, valamint a víziközmű-szolgáltató honlapján (www.kiskunviz.hu) értesíteni.

A víziközmű-szolgáltató vállalja, hogy a felhasználási helyen folyamatos víziközmű-szolgáltatást biztosít a hatályos jogszabályban rögzített minőségben, az adott helyre alkalmazható műszaki megoldással.

A víziközmű-szolgáltató az ivóvíz-szolgáltatást az előírásoknak és a műszaki feltételeknek megfelelően kialakított vízmérőn keresztül biztosítja.

A víziközmű-szolgáltató a szennyvízcsatorna hálózaton keresztül folyamatosan fogadja a felhasználási helyen a közüzemi hálózatról igénybe vett ivóvíz, továbbá a saját kútból kitermelt és hiteles vízmérővel mért víz felhasználása során keletkezett, vagy szennyvízmenyiség mérővel mért szennyvizet. A víziközmű-szolgáltató a jóváhagyott tervben meghatározott helyen létesített, a szennyvízminőség ellenőrzésére alkalmas tisztító aknán, vagy tisztító idomon keresztül fogadja a szennyvizet.

1. A szerződés tárgyának fontosabb műszaki, mennyiségi, minőségi jellemzői

A vízközmű-szolgáltató a közműves ivóvízellátást legalább 1,5 és legfeljebb 6 bar hálózati nyomás mellett a szolgáltatási pontos köteles teljesíteni. Ettől eltérő szolgáltatást a felhasználóval történt eseti megállapodás szerint biztosíthat a víziközmű-szolgáltató.

A mérő helyet az ingatlanoknak a bekötést lehetővé tevő ivóvízhálózatot magában foglaló közterület felé eső 1 méteres sávjában kell kialakítani. Úszótelkes, telekhatáron kialakított zártosú beépítés esetén vagy műszakilag indokolt esetben a mérőhely épületen belüli közös helyiségben, faliszekrényben, más megoldás hiányában közterületen is kialakítható.

Az ivóvíz-törzshálózathoz csatlakozó tűzoltásra szolgáló külön ivóvíz-bekötővezeték létesítéséhez a vízközmű-szolgáltató – a katasztrófavédelmi jogszabályok megtartásával – akkor köteles hozzájárulni, ha a tűzoltáshoz szükséges vízmennyiség a házi ivóvízhálózatból vagy a vízművel össze nem függő más vízvételi helyről nem szerezhető be. A tűzoltásra szolgáló bekötővezetékét külön vízmérővel kell ellátni.

	KISKUN-VÍZ KFT	KISKUN-VÍZ KFT. ÜZLETSZABÁLYZATA			
Szám: SZAB-1-5/2017	Fejezet: Dokumentum törzs	Oldal: 136./153	Változat: 2.0	Kiadva: 2019. október 14.	

Az ivóvíz közműhálózatba bekapcsolt házi ivóvízhálózatot saját vízkivételi művel összekötni tilos.

A fogyasztásmérő üzembe helyezésekor a víziközmű-szolgáltató illetéktelen beavatkozás, leszerelés megakadályozása céljából plombával vagy műszaki zárral látja el.

Az ivóvíz-bekötővezeték és a házi ivóvízhálózatot elektromos hálózat és berendezések, villámhárítók földelésére felhasználni tilos.

A szennyvíz-törzshálózat fedlapszintje szint alatti szifonszinttel rendelkező szennyvíz lefolyók esetén a felhasználó az ingatlan elöntés elleni védelmét visszaáramlás elleni műszaki védelem beépítésével biztosítja. A szennyvíz-törzshálózat fedlapszintje alatti szifonszinttel rendelkező létesítményekben, helyiségekben keletkező szennyvíz elvezetése esetén a víziközmű-szolgáltató által elfogadott műszaki megoldás (házi szennyvíz beemelő) alkalmazása szükséges. Az esetleges szennyvíz elöntésekből származó károkért a víziközmű-szolgáltató nem vállal felelősséget, amennyiben a felhasználó a fent említett műszaki megoldását nem alkalmazza.

A szolgáltatott ivóvíz minőségét a területileg illetékes környezetvédelmi és természetvédelmi felügyelőség által kiadott üzemeltetési engedélyekben, valamint az ivóvíz minőségi követelményeiről és az ellenőrzés rendjéről szóló 201/2001. (X.25.) Kormányrendeletben foglaltak határozzák meg.

A szennyvízkibocsátóra vonatkozóan jogszabályi előírások határozzák meg a csatornába bebocsátható szennyvíz szennyezőanyag tartalmának határértékeit. A szennyvíz törzshálózatba csak a felszíni vizek minősége védelmének szabályairól szóló kormányrendelet vagy hatóság határozatában meghatározott minőségű szennyvíz vezethető be. Tilos olyan szennyezőanyag-tartalmú szennyvíz és szennyezőanyag bevezetése (bebocsátása), amely



- a szennyvízelvezető műben dolgozók egészségét – munkakörül ellátásával összefüggésben – veszélyeztet, és ezzel egészségkárosodást okoz vagy okozhat,
- a szennyvízelvezető és –tisztító, valamint az iszapkezelő mű üzemszerű (rendeltetésszerű) működését akadályozza, veszélyezteti, a műtárgyakat, berendezéseket rongálja, illetve rendeltetésszerű használatra alkalmatlanná teszi,
- a szennyvízelvezető és –tisztítóműből kibocsátva környezetkárosodást, illetve a befogadó káros szennyezését okozhatja,
- a szennyvíziszap környezetvédelmi követelményeknek megfelelő, biztonságos elhelyezését, lerakását, illetve felhasználását akadályozza.

A víznyelőn keresztül szennyvizet, elválasztott rendszerű szennyvízelvezető műbe csapadékvizet, továbbá elválasztott rendszer esetén a csapadékvíz-elvezető műbe szennyvizet juttatni tilos.

Nem lakossági felhasználó esetén a szennyvízcsatornába bocsátott szennyvíz szennyezettsége nem haladhatja meg a vízszennyező anyagok kibocsátásaira vonatkozó határértékekről és alkalmazásuk egyes szabályairól szóló 28/2004. (XII.25.) KvVM rendeletben előírt határértékeket, amennyiben ezt megtörténik, úgy a víziközmű-szolgáltató a felszíni vizek minősége védelmének szabályairól szóló 220/2004. (VII.21.) Kormányrendelet előírásai szerint jár el.

2. A közszolgáltatási szerződés létrejötte, időbeli hatálya, a szolgáltatás megkezdésének időpontja

A közszolgáltatási szerződésese jogviszony lakossági felhasználó esetében a szerződés megkötésével, vagy a víziközmű-szolgáltatás igénybevételel (ráutaló magatartás), míg nem lakossági felhasználó esetén a

	KISKUN-VÍZ KFT	KISKUN-VÍZ KFT. ÜZLETSZABÁLYZATA			
Szám: SZAB-1-5/2017	Fejezet: Dokumentum törzs	Oldal: 137./153	Változat: 2.0	Kiadva: 2019. október 14.	

szerződés megkötésével határozatlan időre jön létre. Az írásbeli közszolgáltatási szerződés érvényesnek minősül a víziközmű-szolgáltató képviselőjének másolati/biankó aláírásával is. A szolgáltatás megkezdésének időpontja: új bekötés esetén a bekötés üzembe helyezésének időpontja, felhasználóváltozás esetén ennek a víziközmű-szolgáltató felé történő bejelentés időpontja. Az Általános Szerződési Feltételek és az Üzletszabályzat hatálya a szolgáltatás igénybevételétől kezdődően kiterjed a víziközmű-szolgáltató és a felhasználó jogviszonyára.

3. A Közszolgáltatási szerződés megszűnésének esetei:

Adott felhasználási hely tekintetében a közszolgáltatási szerződés megszűnik, ha

- a felhasználó személyének megváltozása miatt a felhasználási helyre nézve a víziközmű-szolgáltató új közszolgáltatási szerződést kötött,
- a felhasználási hely megszűnt, vagy
- a víziközmű-szolgáltató a közszolgáltatási szerződést felmondta,
- a felhasználó a közszolgáltatási szerződést felmondta.

A közszolgáltatási szerződést a víziközmű-szolgáltató az Üzletszabályzatban meghatározott esetekben és feltételekkel mondhatja fel.

A felhasználó jogosult a közszolgáltatási szerződést 30 napos határidővel írásban felmondani, amennyiben az ingatlanon nincs más felhasználó által igénybe vett közműves ivóvíz szolgáltatás. Ha a szerződést az ingatlan egyéb jogcímen használó mondja fel, előzetesen a tulajdonos írásbeli hozzájárulását is be kell szereznie. A szerződés felmondásában nyilatkozni kell arról, hogy a felmondás nem érinti hátrányosan az ingatlanon más felhasználó által igénybe vett közműves ivóvíz-szolgáltatást. Ennek elmaradása esetén a jogkövetkezményekért a felhasználó köteles helytállni.



4. Szerződésszegés esetei:

A szolgáltató részéről szerződésszegésnek minősül, ha

- nem értesíti az előírt határidőben a felhasználót a karbantartási, felújítási vagy fejlesztési munkák miatti szünetelés időpontjáról és várható időtartamáról,
- a szolgáltatás minősége és a szolgáltatás színvonalak a jogszabályokban, a működési engedélyében, az üzemeltetési szerződésben vagy az üzletszabályzatban előírtaknak nem felel meg,
- a szolgáltatást a szerződésben rögzített időpontban nem kezdi meg, vagy jogellenesen szünetelteti,
- neki felróható módon olyan fogyasztásmérőt üzemeltet, amely érvényes hitelesítéssel vagy kalibrációval nem rendelkezik, és annak hitelesítésére vagy kalibrálására jogszabály vagy szerződés a víziközmű-szolgáltatót kötelezi,
- az üzletszabályzatban foglalt egyéb kötelezettségeit nem teljesíti.

A felhasználó részéről szerződésszegésnek minősül, ha

- a szerződésben meghatározott, rendelkezésre álló vagy lekötött kvótát egy adott szolgáltatási pont vonatkozásában túllépi,
- a víziközmű-szolgáltatóval szemben fennálló fizetési kötelezettségének nem, vagy késedelmesen tesz eleget,
- a szerződésben foglalt adatváltozás bejelentési kötelezettségének nem, vagy késedelmesen tesz eleget,
- a víziközmű-szolgáltatást a jogszabályokban előírtaktól eltérő módon, szabálytalanul veszi igénybe,



	KISKUN-VÍZ KFT	KISKUN-VÍZ KFT. ÜZLETSZABÁLYZATA			
Szám: SZAB-1-5/2017	Fejezet: Dokumentum törzs	Oldal: 138./153	Változat: 2.0	Kiadva: 2019. október 14.	

- a fogyasztásmérő ellenőrzését, a hibás fogyasztásmérő javítását, hitelesítési vagy egyéb okból történő cseréjét, vagy a fogyasztásmérő leolvasását a szerződésben előírtak szerint a víziközmű-szolgáltató részére nem teszi lehetővé, vagy – ha erre megállapodás a felhasználót kötelezi – ezek javításáról vagy cseréjéről nem gondoskodik,
- a lakossági fogyasztóként bejelentett, de nem lakossági felhasználóként veszi igénybe a víziközmű-szolgáltatást,
- az üzletszabályzatban foglalt egyéb kötelezettségeit nem teljesíti.

5. Adatkezelés, adattovábbítás

A víziközmű-szolgáltató a felhasználóval kötött Közszolgáltatási szerződésben megadott adatokat a szerződés teljesítése, a szerződéshez szükséges tájékoztatási és együttműködési kötelezettség gyakorlása és a Közszolgáltatási szerződésből fakadó igények érvényesítése céljából kezeli. A szolgáltatás nyújtása, illetőleg annak igénybe vétele során további adatok – így többek között fogyasztásra, panaszokra, szerződésszegésre, számlázásra, műszaki zavarokra, az ingatlan nem tulajdonosként használó személyre vonatkozó adatok – keletkeznek, amelyeket a víziközmű-szolgáltató a fenti célok kereti között szintén kezel. A víziközmű-szolgáltatás igénybevételével létrejött Közszolgáltatási szerződés esetén a víziközmű-szolgáltató a víziközmű-szolgáltatást igénybe vevő természetes személlyel kapcsolatban tudomására jutó előbbieken körülírt adatokat is kezeli. A fenti céltól eltérő adatkezelést a víziközmű-szolgáltató az érintett felhasználó megfelelő tájékoztatáson alapuló önkéntes hozzájárulásával folytatja, valamint azokban az esetekben, amikor a jogszabály lehetővé teszi az adatkezelést. A víziközmű-szolgáltató az adatokat a szerződéses jogviszony fennállása alatt, valamint a szerződéses jogviszony megszűnését követően a jogviszonyból származó igények elévüléséig kezeli.



A víziközmű-szolgáltató az adatkezelési cél keretei között adatokat adhat át a megbízása alapján a szerződés megkötését, a leolvasást, a számlázást, a kézbesítést, a díjfizetések és követelések kezelését, a felhasználási helyek műszaki kivitelezését, felülvizsgálatát, ellenőrzését, kikapcsolását, illetőleg az ügyfélszolgálati tevékenységet és a piackutatást végző természetes személyeknek és gazdálkodó szervezeteknek. Az adatokat átvevő ez esetben a víziközmű-szolgáltató adatfeldolgozójának minősül a rá vonatkozó jogokkal és kötelezettségekkel.

	KISKUN-VÍZ KFT	KISKUN-VÍZ KFT. ÜZLETSZABÁLYZATA			
Szám: SZAB-1-5/2017	Fejezet: Dokumentum törzs	Oldal: 139./153	Változat: 2.0	Kiadva: 2019. október 14.	

19. sz. melléklet: Térítés nélkül végzett szolgáltatások

Társaságunk térítésmentesen végzi az alábbi szolgáltatásokat:

1. az első számlamásolat kiadása
2. a felhasználó kérelmére az Adatkezelési Szabályzat 8.3. pontjában meghatározott adatokról történő tájékoztatás évente egy alkalommal
3. az ivóvíz-, illetve szennyvízbekötés igénybejelentésének elbírálása
4. a bekötővezeték kiépítésekor a nyomáspróba, a működőképességi és vízzárósági próba
5. a bekötővezeték kiépítésekor a bekötési vízmérő és felszerelésének díja
6. az ivóvíz-, illetve szennyvízbekötések tervegyeztetése, előzetes tervegyeztetése
7. felhasználó változás esetén végzett ellenőrzés
8. az Üzletszabályzat V.3. pontjában meghatározott adatok módosítása
9. az Ügyfélszolgálathoz beérkezett panaszról készült hangfelvételnek a felhasználó rendelkezésére bocsátása

	KISKUN-VÍZ KFT	KISKUN-VÍZ KFT. ÜZLETSZABÁLYZATA			
Szám: SZAB-1-5/2017	Fejezet: Dokumentum törzs	Oldal: 140./153	Változat: 2.0	Kiadva: 2019. október 14.	

20. sz. melléklet: Formanyomtatvány a lakossági felhasználó és díjfizető személyében bekövetkezett változás bejelentéséhez

	Kiskunsági Víziközmű-Szolgáltató Kft. H-6400 Kiskunhalas, Körösi út 5. Tel.: 05-203421-622 Fax: 05-774921-030 Web: www.kiskunviz.hu E-mail: kiskunviz@kiskunviz.hu	
	Cégsz.: 03-09-126654 Adósz.: 2468886-2-03 Banksz.: 11732064-20050461	

**BEJELENTÉS A FELHASZNÁLÓ / DÍJFIZETŐ VÁLTOZÁSÁRÓL
(LAKOSSÁGI FELHASZNÁLÓ)**

Kérjük, az adatlapot nyomtatott nagybetűkkel szíveskedjen kitölteni!

A bejelentés jogcíme	<i>A megfelelő kérést X-el jelölni!</i>		
Tulajdonos változás	Felhasználó változás	Díjfizető változás	Adatváltozás

Birtokátvétel, változás időpontja: _____

I. FELHASZNÁLÁSI HELY ADATAI			
Felhasználási hely azonosító	_____		
Irányítószám:	Település:	Helyrajzi szám:	_____
Utca:	Házzszám:	Emelet/ajtó:	_____
Vízmérő gyári száma	Mérőállás	Hitelesítés ideje:	_____
Vízmérő gyári száma	Mérőállás	Hitelesítés ideje:	_____
Vízmérő gyári száma	Mérőállás	Hitelesítés ideje:	_____
Vízmérő gyári száma	Mérőállás	Hitelesítés ideje:	_____

A közölt vízmérő állásig végszámlát készít a szolgáltató, amely személyes bejelentés esetén a helyszínen fizetendő. Írásos és elektronikus úton történő bejelentéskor a végszámla a korábbi felhasználó felé kerül kiküldésre.

II. KORÁBBI FELHASZNÁLÓ / FIZETŐ ADATAI			
Név:	_____	Születéskori név:	_____
Születési helye, ideje:	_____	Anyja neve:	_____
Új címe:			
Irányítószám:	Település:	Helyrajzi szám:	_____
Utca:	Házzszám:	Emelet/ajtó:	_____
Telefonszám:	E-mail cím:	_____	

A változás határidőn túli bejelentése esetén Társaságunk külön eljárási díjat számíthat fel!

Alulírott bejelentem, hogy a fenti felhasználási helyre kötött közszolgáltatási szerződést felmondom. Tudomásul veszem a felmondás egyéb szabályait.

Tudomásul veszem, hogy a felmondás az új felhasználóval létrejött közszolgáltatási szerződés hatálybalépése napján hatályosul.

Dátum: _____

Korábbi felhasználó aláírása

**III. AZ INGATLAN TULAJDONOSÁNAK ADATAI**

Név:	<input type="text"/>	Születéskori név:	<input type="text"/>
Születési helye, ideje:	<input type="text"/>	Anyja neve:	<input type="text"/>
Lakcím /postázási cím:	<input type="text"/>		
Irányítószám:	<input type="text"/>	Település:	<input type="text"/>
		Helyrajzi szám:	<input type="text"/>
Utca:	<input type="text"/>	Házszám:	<input type="text"/>
		Emelet/ajtó:	<input type="text"/>
Telefonszám:	<input type="text"/>	E-mail cím:	<input type="text"/>

IV. ÚJ FELHASZNÁLÓ ADATAI (ha eltér a tulajdostól)

Név:	<input type="text"/>	Születéskori név:	<input type="text"/>
Születési helye, ideje:	<input type="text"/>	Anyja neve:	<input type="text"/>
Lakcím /postázási cím:	<input type="text"/>		
Irányítószám:	<input type="text"/>	Település:	<input type="text"/>
		Helyrajzi szám:	<input type="text"/>
Utca:	<input type="text"/>	Házszám:	<input type="text"/>
		Emelet/ajtó:	<input type="text"/>
Telefonszám:	<input type="text"/>	E-mail cím:	<input type="text"/>

V. SZÁMLAFIZETŐ ADATAI (ha eltér a tulajdostól)

Név:	<input type="text"/>	Születéskori név:	<input type="text"/>
Születési helye, ideje:	<input type="text"/>	Anyja neve:	<input type="text"/>
Lakcím /postázási cím:	<input type="text"/>		
Irányítószám:	<input type="text"/>	Település:	<input type="text"/>
		Helyrajzi szám:	<input type="text"/>
Utca:	<input type="text"/>	Házszám:	<input type="text"/>
		Emelet/ajtó:	<input type="text"/>
Telefonszám:	<input type="text"/>	E-mail cím:	<input type="text"/>

VI. DÜFIZETÉS MÓDJA:

<i>A megfelelőt kérjük X-el jelölni!</i>	<input type="checkbox"/> Csekk	<input type="checkbox"/> Csoportos beszedés	<input type="checkbox"/> Átutalás
--	--------------------------------	---	-----------------------------------

V. RÉSZSZÁMLA MENNYISÉG:

Várható átlagfogyasztás	<input type="text"/>	m ³ /hó
-------------------------	----------------------	--------------------

A változás bejelentő laphoz csatolandó a változást igazoló dokumentum (adás-vételi szerződés, 30 napnál nem régebbi tulajdoni lap, bérleti szerződés stb.) másolata, valamint a birokba adás időpontjában rögzített, mindkét fél aláírásával hitelesített, a vízmérő(k) adatait és állását igazoló dokumentum (birtokba adási jegyzőkönyv). Öröklés útján szerzett ingatlan esetén halotti anyakönyvi kivonat, hagyatékátadó végzés.

Adatvédelmi tájékoztató

A Kiskunvíz Kft felhívja a nyomtatványt kitöltő ügyfelei figyelmét, hogy a nyomtatvány kitöltése során felvételekre kerülő személyes adatokat az információs önrendelkezési jogról és az információszabadságról szóló 2011. évi CXII. törvénynek és az azon alapuló adatvédelmi – adatbiztonsági szabályzatának megfelelően kezeli, melyet megtekinthet a cég honlapján (www.kiskunviz.hu)

Dátum: _____
Új felhasználó / számlafizető aláírása_____
Tulajdonos aláírása

**Kiskunsági** Víziközmű-Szolgáltató Kft.

H-6400 Kiskunhalas Köztéri út 5.

Tel: +36 (77) 421 - 622, +36 (77) 421 - 323

Fax: +36 (77) 421 - 030

Web: www.kiskunviz.hu

E-mail: kiskunviz@kiskunviz.hu

Cégsz.: 03-05-120794
Adósz.: 249680816-2-03
Bankszámlasz.: 11732064-07450461**BEJELENTÉS A FELHASZNÁLÓ / DÚFIZETŐ VÁLTOZÁSÁRÓL**
(NEM LAKOSSÁGI FELHASZNÁLÓ)*kérjük, az adatlapot nyomtatott nagybetűkkel szíveskedjen kitölteni!***A bejelentés jogcíme**

A megfelelőket kérjük X-el jelölni!

Tulajdonos változás	Felhasználói változás	Díjfizető változás	Adatváltozás
---------------------	-----------------------	--------------------	--------------

Birtokátvétel, változás időpontja:

I. FELHASZNÁLÁSI HELY ADATAI

Felhasználási hely azonosító			
Irányítószám	Település:	Helyrajzi szám:	
Kösterület neve	Házszám:	Fenyelet/ajtó:	
Vízmérő gyári száma	Mérőállás	Hitelesítés ideje:	
Vízmérő gyári száma	Mérőállás	Hitelesítés ideje:	
Vízmérő gyári száma	Mérőállás	Hitelesítés ideje:	
Vízmérő gyári száma	Mérőállás	Hitelesítés ideje:	
Felhasználás helyre megváltott ivóvíz:	m ³ /nap	SZENNYVÍZ:	m ³ /nap

A körölt vízmérő állásig végszámlát készít a szolgáltató, amely személyes bejelentés esetén a helyszínen fűzetendő. Írásos és elektronikus úton történő bejelentéskor a végszámla a korábbi felhasználó felé kerül kiküldésre.

II. KORÁBBI FELHASZNÁLÓ / FIZETŐ ADATAI

Név / Cég neve:			
Képviselője:	Elérhetősége:		
Székhely:			
Céginformációs szám:	Adószám:		
Új cím:			
Irányítószám:	Település:	Helyrajzi szám:	
Kösterület neve:	Házszám:	Fenyelet/ajtó:	
Telefonszám:	E-mail cím:		

A változás határátvétel bejelentése esetén Térségünk KÖZÖN eljárás díjat számíthat fel!

Alulírott bejelentem, hogy a fenti felhasználási helyre kötött közszolgáltatási szerződést felmondom. Tudomásul veszem a felmondás egyéb szabályait.

Tudomásul veszem, hogy a felmondás az új felhasználóval létrejött közszolgáltatási szerződés hatálybalépése napján hatályosul.

Dátum:

Korábbi felhasználó aláírása

**III. FELHASZNÁLÁSI HELY ADATAI**

Felhasználási hely azonosító

Várható felhasználás VÖVÍZ:

m³/nap

SZENNYVÍZ:

m³/nap**IV. AZ INGATLAN TULAJDONOSÁNAK ADATAI**

Név / Cég neve:

Képviselője:

Elérhetősége:

Székhely:

Cégjegyzékszám:

Adószám:

Bankszámlaszám:

Székhely címe:

Irányítószám:

Település:

Helyrajzi szám:

Község/terület neve:

Házszám:

Emelet/ajtó:

Telefonszám:

E-mail cím:

V. ÚJ FELHASZNÁLÓ ADATAI (ha eltér a tulajdonostól)

Név / Cég neve:

Képviselője:

Elérhetősége:

Székhely:

Cégjegyzékszám:

Adószám:

Bankszámlaszám:

Székhely címe:

Irányítószám:

Település:

Helyrajzi szám:

Község/terület neve:

Házszám:

Emelet/ajtó:

Telefonszám:

E-mail cím:

VI. SZÁMLAFIZETŐ ADATAI (ha eltér a tulajdonostól)

Név / Cég neve:

Képviselője:

Elérhetősége:

Székhely:

Cégjegyzékszám:

Adószám:

Bankszámlaszám:

Székhely címe:

Irányítószám:

Település:

Helyrajzi szám:

Község/terület neve:

Házszám:

Emelet/ajtó:

VIII. DÍJFIZETÉS MÓDJÁ:

A megfélemlőt kérjük X-et jelölni!

Átutalás

Csoportos beszédés

A változás bejelentés laphoz csatolandó a változást igazoló Dokumentum (adás-vételi szerződés, 30 napnál nem régebbi tulajdoni lap, bérleti szerződés stb.) másolata, valamint a bírókba adás időpontjában rögzített, mindekét fél aláírásával hitelesített, a vízmérő(k) adatait és állását igazoló dokumentum (birtokba adási jegyzőkönyv), öröklés (úján szerzett ingatlan esetén halotti anyakönyvi kivonat, hagyatékatadó végzés).

Dátum:

Új felhasználó / számlafizető aláírása

Tulajdonos aláírása

**Kiskunsági** Víziközmű-Szolgáltató Kft.

H-6400 Kiskunhalas Körösi út 5.

Tel.: +36 77/ 421 - 622, +36 77/ 420 - 321

Fax: +36 77/ 421 - 030

Web: www.kiskunviz.hu

E-mail: kiskunviz@kiskunviz.hu



Cégsz.: 09-09-126654

Adósz.: 24688886-2-03

Bankszámlasz.: 11752364-20050461

TISZTELT FELHASZNÁLÓI

Felhívjuk szíves figyelmét, hogy az 58/2013. (II.27.) Korm. rendelet 60. § [1] bekezdése értelmében a felhasználó személyében beállott változást egyúttesen köteles a vízmérő állás megjelölésével a birtokáttruházástól számított 15 napon belül a víziközmű-szolgáltatónak bejelenteni.

Cégünk az adatváltozás bejelentésére ezt a nyomtatványt rendszeresítette, kérjük, hogy figyelmesen olvassák el a bejelentés szövegét, és értelemszerűen töltsék ki.

A bejelentés kitöltésével, és minden érintett fél részéről történő aláírásával jogosítják fel társaságunkat arra, hogy a korábbi felhasználó rendelkezési jogát megszüntessük, és az új felhasználó jogait bejegyezhessek.

A 2011. évi CCIX. törvény szerint, amennyiben a korábbi közüzemi szerződés alapján rendezetlen követelés áll fenn, akkor az adott felhasználási helyen a Szolgáltató a vízszolgáltatást korlátozhatja, vagy felfüggesztheti.

A jogszabályi rendelkezés arra is lehetőséget teremt, hogy amennyiben senki sem rendezi a hátralékot (korábbi felhasználó tartozását), függetlenül az új felhasználóval megkötött szerződéstől, az ingatlan szolgáltatása korlátozásra, felfüggesztésre vagy megszüntetésre kerüljön.

A bejelentés kitöltése mellé csatolni kell a tárgy ingatlan, felhasználó / tulajdonos változás okát igazoló dokumentum másolatát (adásvételi szerződés, bérleti szerződés, hagyatéki végzés, stb.).

Ezt követően kerülhet sor az adatváltozás átvezetésére, és az új felhasználóval történő szolgáltatói szerződés megkötésére.

Kérjük, hogy a vízmérő adatait közvetlenül a mérőről olvassák le, és az ott látható adatokat írják fel a bejelentőre. Több mérő esetén valamennyi mérő adatát kérjük feltüntetni.

A bejelentőlap kitöltésével, vagy a szolgáltatásunkkal kapcsolatos további kérdéseikre az illetékes ügyfélszolgálataink a honlapunkon feltüntetett címen, és telefonszámon készséggel állnak rendelkezésükre.

Csoportos beszédési megbízásnál, a számlavezető pénzügyintézeténél a következő kódot kell megadnia:

111-el kezdődő felhasználási hely azonosító esetén: **A24688886T001**

112-vel kezdődő felhasználási hely azonosító esetén: **A24688886**

113-al kezdődő felhasználási hely azonosító esetén: **A24688886T002**

Tájékoztatjuk a Tisztelt Felhasználóinkat, hogy társaságunkra vonatkozó információkat található honlapunkon: www.kiskunviz.hu

Bízva a további jó együttműködésünkben, tisztelettel:

Kiskunsági Víziközmű-Szolgáltató Kft

Kiskunvíz
Nemzeti Környezetvédelmi és
Építési Üzemi Igazgatóság
Üzemeltetési Osztály

Cím: H-6400 Kiskunhalas, Körösi út 5. Tel.: +36 77/ 420 224
Cím: H-6200 Kiskőrös, Déry Gy. u. 48. Tel.: +36 76/ 312 677
Cím: H-6400 Kiskunhalas, Körösi út 5. Tel.: +36 77/ 422-622

Fax: +36 77/ 420 224
Fax: +36 76/ 312 677
Fax: +36 77/ 422-622

E-mail: szamvezes@kiskunviz.hu
E-mail: kiskunviz@kiskunviz.hu
E-mail: szamvezes@kiskunviz.hu

	KISKUN-VÍZ KFT	KISKUN-VÍZ KFT. ÜZLETSZABÁLYZATA			
Szám: SZAB-1-5/2017	Fejezet: Dokumentum törzs	Oldal: 145./153	Változat: 2.0	Kiadva: 2019. október 14.	

21.sz. melléklet: Mellékvízmérőn mért fogyasztás alapján történő elszámolás

I. A mellékmérők szerinti elszámolásra való áttérés:

1. Az adott bekötési vízmérőhöz tartozó mellékszolgáltatási-szerződéssel rendelkező vízhasználók teljes bizonyító erejű magánokiratban közlik a víziközmű-szolgáltatóval a képviselőjükben eljáró személy nevét, ha az nem a bekötési vízmérő szerinti felhasználó (továbbiakban közös képviselő).
2. A mellékmérő szerinti elszámolásra történő áttérésjogi, gazdasági és műszaki feltételei
 - a) Az elkülönített vízhasználók kivétel nélkül rendelkeznek a Kiskunsági Víziközmű-Szolgáltató Kft.-vel kötött hatályos mellékszolgáltatási szerződéssel
 - b) A mellékszolgáltatási szerződéssel rendelkező felhasználók kivétel nélkül írásbeli hozzájárulásukat adták a mellékmérők szerinti elszámoláshoz, nyilatkoztak a feltételek megismeréséről, valamint a közös képviselőt felhatalmazták a fenti elszámolási módra vonatkozó külön megállapodás aláírására
 - c) Az elszámolással érintett felhasználási helyek egyike sem rendelkezik a Kiskunsági Víziközmű-Szolgáltató Kft felé fennálló, lejárt esedékességű víz- és csatornadíj, vagy egyéb tartozással a kérelem beadásának időpontjában.
 - d) A vízmérőhelyek kialakítása megfelel az alábbi feltételeknek

Mellékvízmérők kiválasztásának szempontjai

 - A vízmérőnek meg kell felelnie a Magyar Kereskedelmi Engedélyezési Hivatal által kiadott, HE 6/4-2006 jelű hitelesítési előírásban a hidegvíz mérőkre vonatkozó műszaki specifikációnak
 - A beépített vízmérőnek mind vízszintes, mind függőleges beépítés esetén legalább „B” pontossági osztálynak kell megfelelnie
 - A vízmérő mérő- és számláló szerkezete között legyen közvetlen kapcsolat, mágneses kuplungos szerkezet nem elfogadott.
 - Beltérben elhelyezett vízmérő esetében, a kedvezőbb szerkezeti működés érdekében, célszerű nedvesen futó vízmérő alkalmazása.
 - Javasolt minden esetben új mérőt alkalmazni.

Mellékvízmérők beépítésének szempontjai



 - A vízmérő felszerelése csak a gyártó által feltüntetett jelölésnek megfelelő elhelyezéssel és tájolással történhet.
 - A vízmérőhelyet úgy kell kialakítani, hogy a vízmérő és a szerelvények hozzáférhetősége, leolvashatósága, cserélhetősége a munkavédelmi előírásoknak megfeleljen, továbbá a mérő fagy, vízelöntés és szándékos vagy véletlen rongálás ellen védve legyen az MSZ-04-901, az MSZ-04-903 és az MSZ-04-904 előírásainak figyelembevételével.
 - Amennyiben a vízszintes beépítés nem ütközik akadályokba, legcélszerűbb ezt a lehetőséget választani, mert ebben az esetben legpontosabb a vízfogyasztásmérés.
 - Vízszintes beépítés esetén, a vízmérőt számlappal felfelé kell felszerelni, vízszintes tengellyel úgy, hogy a számláló felülről leolvasható legyen.
 - Függőleges beépítés esetén a vízmérőt úgy kell felszerelni, hogy a számláló szemből leolvasható legyen.
 - A vízmérő értékmutatójától, annak síkjára merőleges irányban, legalább 400 mm szabad teret kell biztosítani.
 - A vízmérő előtt és után biztosítani kell a gyártó által előírt, szerelvény és idom-mentes egyenes csőszakaszt.
 - A vízmérőt tilos magas ponton felszerelni
 - Beépítésnél figyelembe kell venni a csatlakozó belső ivóvízhálózat átlagos beépítési magasságát.
 - Beépítésnél a biztonsági záró elemeket akadálymentesen kell tudni felhelyezni.

	KISKUN-VÍZ KFT	KISKUN-VÍZ KFT. ÜZLETSZABÁLYZATA			
Szám: SZAB-1-5/2017	Fejezet: Dokumentum törzs	Oldal: 146./153	Változat: 2.0	Kiadva: 2019. október 14.	

- A vízmérőhelyen, a vízmérő előtt közvetlenül, elzáró szerelvényt kell beépíteni.
 - A mellékvízmérő előtt beépített elzáró szerelvény és a mellékmérő között kizárólag egy darab oldható kötés lehet.
 - Elszámolás alapjául, csak a Kiskunsági Víziközmű-Szolgáltató Kft. záró gyűrűjével ellátott vízmérő szolgálhat.
 - Megfelelő módon szükséges merevíteni a csőhálózatot a belépő és kilépő csonkoknál, annak érdekében, hogy a vízlökések ne tudják kimozdítani
 - a berendezés egyetlen részét sem a szokásos üzemelés során, sem a mérő szétszerelésekor, sem akkor, amikor a mérőt az egyik oldalon leválasztjuk
 - A házi/csatlakozó ivóvízhálózaton flexibilis cső nem alkalmazható.
 - Épületen belül mérőhelyet kialakítani megfelelően kiképzett mérőszekrényben vagy a falba süllyesztett mérőhelyen szabad, ahol egyéb tárgyakat csak a vízmérő veszélyeztetése nélkül és kizárólag a felhasználó felelősségére és kockázatára lehet elhelyezni.
 - Az épületen belül kialakított mérőhely esetén a vízmérőt a helyiség padlóvonala felett legalább 500 mm, vízszintes beépítés esetén legfeljebb 1300 mm-es tengelymagassággal kell elhelyezni. Függőleges beépítés esetén a számlap középmagassága legfeljebb 1300 mm lehet.
- e) Az épületen kívüli, de a belső ivóvízhálózat részét képező, szemrevételezéssel nem ellenőrizhető vezetékszakas - anyagának, építési idejének, egyéb körülményeinek (pl. talajszerkezet, talajviszonyok) figyelembe vételével -, elvárható mértékben van karbantartva. Amennyiben a belső csatlakozó ivóvízhálózat érintett szakaszán vélelmezett meghibásodás szemrevételezéssel nem állapítható meg, társaságunktól megrendelhető a hálózatdiagnosztikai vizsgálat a társasház saját költségére
- f) Minden mellékvízmérő hiteles, a Kiskunsági Víziközmű-Szolgáltató Kft által elfogadott plombával és záróbélyeggel van ellátva.
- g) A közös képviselő épületgépészeti-tervezői (G-T) jogosultsággal és kamarai tagsággal rendelkező tervező által készített, 30 napnál nem régebbi, a házi ivóvízhálózat jelenlegi állapotát bemutató, a beépített mellékmérők helyét, típusát és beépítési típusrajzát tartalmazó állapot-felmérési műszaki leírással, és helyszínrajzzal rendelkezik, amelyet a Kiskunsági Víziközmű-Szolgáltató Kft. részére a kérelemmel együtt 2 példányban átad. Ezzel egyidejűleg nyilatkozik arról, hogy a jelenlegi állapot mindenben megfelel a műszaki leírásban és a helyszínrajzon feltüntetettekkel.
3. A közös képviselő a Kiskunsági Víziközmű-Szolgáltató Kft részére benyújtja a 2. pontban részletezett igazolásokat.
4. A Kiskunsági Víziközmű-Szolgáltató Kft szakemberei a benyújtott dokumentumok áttanulmányozását követően, 10 munkanapon belül, az érintett közös képviselővel meghatározzák az állapot-felmérési ellenőrzés időpontját, melynek célja az, hogy a házi ivóvízhálózaton karbantartás elmaradására visszavezethető vízvesztés vagy az elszámolatlan vízvétel lehetősége kizárható legyen.

II. Mérők leolvasásának gyakorlata

1. Az eredményes állapot-felmérési ellenőrzés alkalmával a Felek rögzítik a bekötési vízmérő és a mellékvízmérők állásait és azokat tekintik a mellékmérős elszámolás nyitó mérőállásainak.
2. A Kiskunsági Víziközmű-Szolgáltató Kft vállalja, hogy a közös képviselőt és a mellékszolgáltatási szerződés szerinti felhasználókat a leolvasási ütemtervhez igazodó leolvasást legalább 3 munkanappal megelőzően értesíti.
3. A közös leolvasás megghiúsulása esetén a Kiskunsági Víziközmű-Szolgáltató Kft indokolt esetben elfogadja, ha a mellékvízmérők legfeljebb 10 %-ának mérőállását a közös képviselő a közös mérőleolvasás időpontjától számított 1 munkanapon belül nyilatkozat formájában írásban közli.

	KISKUN-VÍZ KFT	KISKUN-VÍZ KFT. ÜZLETSZABÁLYZATA			
Szám: SZAB-1-5/2017	Fejezet: Dokumentum törzs	Oldal: 147./153	Változat: 2.0	Kiadva: 2019. október 14.	

III. Számlázás



1. A Kiskunsági Víziközmű-Szolgáltató Kft a számlázási gyakorlatához illeszkedő rendszerességgel elszámoló számlát bocsát ki az elkülönített vízhasználók és a bekötési mérő szerinti felhasználó számára.
2. Abban az esetben, ha a bekötési vízmérő, illetve az elkülönített vízhasználatok összesített fogyasztásának különbözete meghaladja az 5%-ot, a csatlakozó hálózati szakasz esetleges vízvesztésének és elszámolatlan vízvételének (a továbbiakban együtt: elszámolatlan vízvétel) felülvizsgálata érdekében a víziközmű-szolgáltató a saját költségén, soron kívüli ellenőrzést végez az utolsó leolvasási adat keletkezését követő 30 napon belül a mérési különbözet okának megállapítása érdekében. Abban az esetben, ha az ellenőrzés alapján megállapításra kerül, hogy az elfogadott mérési hibát elszámolatlan vízvétel okozta, az ellenőrzés költségének megfizetése az érintett mellékszolgáltatási szerződéssel rendelkező vízhasználókat – eltérő megállapodás hiányában – egyetemlegesen terhelik. A különbözet okának felderítése után a Felek a vonatkozó jogszabályokban és Üzletszabályzatban foglaltak szerint járnak el.
3. Az elszámolatlan vízvétel megszüntetéséig a bekötési vízmérő és a mellékvízmérők összesített fogyasztási különbözetének megfizetése az érintett mellékszolgáltatási szerződéssel rendelkező vízhasználókat – eltérő megállapodás hiányában – egyetemlegesen terhelik.
4. Az elkülönített felhasználási helyeken történő számlahelyesbítések kezdeményezésére kizárólag a közös képviselő jogosult.

IV. Változások bejelentése

A közös képviselő a házi ivóvízhálózaton bekövetkező változásokat, azok végrehajtását követő 5 munkanapon belül, köteles írásban bejelenteni, új állapot-felmérési műszaki leírás és helyszínrajz benyújtásával,

V. A megállapodás megszűnése, szüneteltetése

1. Bármelyik fél jogosult a megállapodást 30 napos felmondási határidővel, a jogszabályi követelmények betartásával, a másik félhez intézett egyoldalú írásbeli nyilatkozattal felmondani.
2. Ha a Kiskunsági Víziközmű-Szolgáltató Kft helyszíni ellenőrzés, vagy az elfogadott mérési különbözetet meghaladó fogyasztási adatok esetén végrehajtott rendkívüli ellenőrzés során elszámolatlan vízvételről tájékoztatót tár fel, annak megszüntetéséig jogosult az Elszámolási szerződést szüneteltetni. Az elszámolatlan vízvétel megszüntetését a közös képviselő a soron kívüli ellenőrzés eredményének figyelembevételével, hitelt érdemlő igazolással köteles bejelenteni.
3. Abban az esetben, ha a mérőleolvasás a mellékvízmérők 10 %-nál nagyobb részénél meghiúsul, vagy a közös képviselő II.3. pont szerinti nyilatkozata nem érkezik meg határidőn belül, a Kiskunsági Víziközmű-szolgáltató Kft az Elszámolási szerződést jogosult azonnali hatállyal, egyoldalú nyilatkozattal felmondani.
4. A Kiskunsági Víziközmű-Szolgáltató Kft jogosult azonnali hatállyal az Elszámolási szerződést felmondani, ha a közös képviselő a házi ivóvízhálózaton bekövetkező változásokat, azok végrehajtását követő 5 munkanapon belül, nem jelenti be írásban új állapot-felmérési műszaki leírás és helyszínrajz benyújtásával.
5. A Kiskunsági Víziközmű-Szolgáltató Kft jogosult az Elszámolási szerződést azonnali hatállyal felmondani, ha az elkülönített felhasználási helyek bármelyikén:

	KISKUN-VÍZ KFT	KISKUN-VÍZ KFT. ÜZLETSZABÁLYZATA			
Szám: SZAB-1-5/2017	Fejezet: Dokumentum törzs	Oldal: 148./153	Változat: 2.0	Kiadva: 2019. október 14.	

- a) az elkülönített vízfelhasználást nem hiteles, plombált vagy záróbélyeggel ellátott, a 2.d. pontban szereplő feltételeknek megfelelő mellékvízmérővel mérik,
 - b) elkülönített vízhasználók nem rendelkeznek hatályos és érvényes mellékszolgáltatási szerződéssel,
 - c) a mellékvízmérőn történő szolgáltatás szabálytalan igénybevétele történik,
 - d) 60 napot meghaladó díjtartozás áll fenn valamelyik felhasználási helyen vagy a bekötési vízmérőn,
 - e) a Szolgáltató ismételt felhívás után sem tudja elvégezni a III.2. pontban szereplő soron kívüli ellenőrzést.
6. Ha valamely mellékszolgáltatási szerződéssel rendelkező, és a mellékmérős elszámolási módot választó elkülönített vízhasználó:
- a mérésügyről szóló törvény végrehajtására kiadott kormányrendeletben előírt határidőn belül a mellékvízmérő hitelesítéséről nem gondoskodott, vagy
 - három egymást követő alkalommal nem teszi lehetővé – a II.2. pont szerinti kérelemben megjelölt időpontban – a mellékvízmérő időszakos leolvasását, vagy
 - 60 napot meghaladó fizetési késedelembe esett

az egyéb felhasználói szerződésszegés jogkövetkezményeinek viselése mellett túrni köteles, hogy a Víziközmű-szolgáltató az adott felhasználási hely ivóvízfogyasztását korlátozza, vagy előrefizetős ivóvízmérőt helyezzen el a mérési helyen.

A megállapodás megszűnése esetén a Felek közösen teljes körű rendkívüli leolvasást végeznek, melynek során a megállapodás szerinti elszámolás záró mérőállásait rögzítik.

	KISKUN-VÍZ KFT	KISKUN-VÍZ KFT. ÜZLETSZABÁLYZATA			
Szám: SZAB-1-5/2017	Fejezet: Dokumentum törzs	Oldal: 149./153	Változat: 2.0	Kiadva: 2019. október 14.	

22. sz. melléklet: Tájékoztató a lakás-mellékvízmérők kiválasztására és beépítésére vonatkozó műszaki követelményekről és ajánlásokról

A megállapodás megszűnése esetén a Felek közösen teljes körű rendkívüli leolvasást végeznek, melynek során a megállapodás szerinti elszámolás záró mérőállásait rögzítik.

- A beépítésre kerülő vízmérő méretét és típusát a várható mértékadó vízigények és a vízhálózati terv alapján a Kiskunsági Víziközmű-Szolgáltató Kft., mint szolgáltató hagyja jóvá.
- A vízmérőnek meg kell felelni Magyar Kereskedelmi Engedélyezési Hivatal által kiadott, hatályos előírásokban rögzített műszaki specifikációknak
- A vízmérőnek rendelkeznie kell MID (Measuring Instruments Directive 2004/22/EC - az Európai Parlament és az Európai Tanács 2004. március 31. határozata a mérőeszközökről /MI-001/) direktíva szerinti hitelesítési engedéllyel és ebben az engedélyben megállapított jellemzőkkel, vagy az OIML R49 nemzetközi ajánlásai hidegvizes ivóvíz mérőkhöz előírásai szerinti hitelesítéssel.
- A vízmérőnek rendelkeznie kell az EU-ban érvényes hitelesítési bélyegzéssel.
- A vízmérőnek meg kell felelnie a „430/2013. (XI. 15) Korm. rendelet az ivóvíz minőségi követelményeiről és az ellenőrzés rendjéről szóló 201/2001. (X.25.) Korm. rendelet módosítása” 8. § (1) bekezdése előírásainak.
- Elektronikus készülékeket alkalmazó, tápellátást igénylő vízmérők esetében aknában vagy olyan beépítési helyen, ahol vízelöntés lehetősége áll fenn, a beépített vízmérő minden része rendelkezzen IP68-as védelemmel. A vízmérő beépítése után a hitelesítés és az IP68-as védelem megsértése nélkül, ellátható legyen az átfolyó vízmennyiséggel arányos kimenőjel távadására alkalmas csatlakozóval. A készülék áramellátásáról a felhasználónak kell gondoskodnia.
- A beépített vízmérőnek mind vízszintes, mind függőleges beépítés esetén legalább „B” (MID szerinti min. R80) pontossági osztálynak kell megfelelnie.
- A vízmérő mérő- és számláló szerkezete között legyen közvetlen kapcsolat, mágneses kuplungos szerkezet nem elfogadott.

Mellékvízmérők kiválasztásával kapcsolatos ajánlások

- OIML R49 előírásai szerinti hitelesített vízmérő beépítése esetén célszerű a legalább „B” osztálypontosságú vízmérő alkalmazása, minden beépítési helyzetben.
- MID direktíva szerint hitelesített vízmérő beépítése esetén célszerű a Q3/Q1 átfogási tartomány vonatkozásában legalább R=100-as vízmérő alkalmazása, minden beépítési helyzetben.
- A vízmérő távleolvasási rendszerbe illeszthető, jeladásra képes legyen, egy beépítés utáni esetleges távleolvasó rendszerbe történő integrálás könnyebb kivitelezhetősége érdekében.
- Amennyiben a vízszintes beépítés nem ütközik akadályba, legcélszerűbb ezt a lehetőséget választani, mert ebben az esetben a legpontosabb a vízfogyasztásmérés.
- Beltérben elhelyezett vízmérő esetében a kedvezőbb szerkezeti működés érdekében célszerű nedvesen futó vízmérő alkalmazása.
- Javasolt a forgatható számlappal rendelkező vízmérő alkalmazása, a pontosabb leolvashatóság érdekében
- Célszerű minden esetben új vízmérőt alkalmazni, az elhasználódásból eredő pontatlan mérés elkerülése érdekében.

Teljes körű rádiós távleolvasás bevezetése esetén a mellékvízmérők kiválasztásával kapcsolatos általános követelmények

	KISKUN-VÍZ KFT	KISKUN-VÍZ KFT. ÜZLETSZABÁLYZATA			
Szám: SZAB-1-5/2017	Fejezet: Dokumentum törzs	Oldal: 150./153	Változat: 2.0	Kiadva: 2019. október 14.	



- A beépítésre kerülő vízmérő méretét és típusát a várható mértékadó vízigények és a vízhálózati terv alapján a Kiskunsági Víziközmű-Szolgáltató Kft, mint szolgáltató hagyja jóvá,
- Megkezdett távleolvasó rendszer kiépítés esetén, az épületben már felszerelt mellékvízmérőkkel azonos típusú, jeladásra képes mellékvízmérők beépítése szükséges, a távleolvasási rendszer kompatibilis működésének érdekében.
- A mágnesesség elvén működő vízmérők alkalmazásakor, a beépítendő vízmérő típusának eleget kell tennie az „MSZ EN 14154-3:2005+A1 Vízmérők 3. rész: Vizsgálási módszerek és vizsgálóberendezések” c. műszaki szabványban előírt antimágneses tesztkritériumoknak. A vízmérő antimágnesességéről írásos gyártó igazolás szükséges.

Mellékvízmérők beépítésével kapcsolatos általános követelmények

- A vízmérők beépítését a hatályos műszaki szabványok és munkavédelmi előírások alapján kell kialakítani.
- Az épületen belül kialakított mérőhely esetén a vízmérőt a helyiség padlóvonala felett legalább 500 mm, vízszintes beépítés esetén legfeljebb 1300 mm-es tengelymagassággal kell elhelyezni. Függőleges beépítés esetén a számlap középmagassága legfeljebb 1500 mm lehet.
- Új szerelésnél a záróelemet akadálymentesen kell tudni felhelyezni (amennyiben szükséges, alkalmazható függő plomba).
- A vízmérő felszerelése csak a gyártó által feltüntetett és a szolgáltató által jóváhagyott jelölésnek megfelelő elhelyezéssel és tájolással történhet.
- A vízmérő előtt és után, biztosítani kell a gyártó által előírt kötelező, szerelvény és idommentes egyenes csőszakaszt.
- Megfelelően merevíteni kell a csőhálózatot a belépő és kilépő csomópontoknál annak érdekében, hogy a vízlökések ne tudják kimozdítani a berendezés egyetlen részét sem a szokásos üzemelés során, sem a vízmérő szétszerelésekor, sem akkor, amikor a vízmérőt az egyik oldalon/karimánál leválasztjuk.
- A mérőt és tartozékait úgy kell felszerelni, eltávolítani és kicserélni, hogy a konstrukció anyaga ne rongálódjon, és ne vesszen el, valamint ne kelljen a helyéről elmozdítani semmilyen berendezést, vagy más tárgyat.

Önálló aknában, bekötési vízmérővel azonos aknában történő beépítéssel kapcsolatos követelmények

Az aknát betonból, vasbetonból, téglából és egyéb falazó elemekből vagy műanyagból kell építeni. Igény esetén vízzáró belső vakolat szükséges (magas talajvíz esetén). Az akna kialakításánál az Üzletszabályzat 2.3.4.3. pontjában részletezettek az irányadók.

	KISKUN-VÍZ KFT	KISKUN-VÍZ KFT. ÜZLETSZABÁLYZATA			
Szám: SZAB-1-5/2017	Fejezet: Dokumentum törzs	Oldal: 151./153	Változat: 2.0	Kiadva: 2019. október 14.	

23. sz. melléklet: Különeljárási díjak a szabályos eljárás felett végzett tevékenységért

1. Fizetési felszólítás díja, tértivevény nélküli postai kézbesítéssel:	600,- Ft / fizetési felszólítás
2. Korlátozási értesítő díja, tértivevényes postai kézbesítéssel:	1.000,- Ft + ÁFA / korlátozási értesítő bruttó 1.270,- Ft / korlátozási értesítő
3. Felmondott mellékszolgáltatási szerződés újrakötési díja:	8.000,- Ft + ÁFA / szerződés bruttó 10.160,- Ft / szerződés
4. Számlamásolat kiállítása második alkalomtól:	600,- Ft + ÁFA / számla bruttó 762,- Ft / számla
5. Nem felhasználó változáshoz kötődő soron kívüli számlakiállítás díja:	600,- Ft + ÁFA / számla bruttó 762,- Ft / számla
6. Mérőállás bejelentés elmulasztása miatt kért számlahelyesbítés díja (diktálásra regisztrált felhasználó esetén):	600,- Ft + ÁFA / számla bruttó 762,- Ft / számla
7. Korlátozással összefüggő műszaki intézkedések díja:	
Vízszolgáltatás korlátozása szűkítő beépítésével	10.000,- Ft + ÁFA / felhasználási hely bruttó 12.700,- Ft / felhasználási hely
Vízszolgáltatás helyreállítása szűkítő kiépítésével	10.000,- Ft + ÁFA / felhasználási hely bruttó 12.700,- Ft / felhasználási hely
Vízszolgáltatás korlátozása vízmérő kiépítéssel	12.000,- Ft + ÁFA / felhasználási hely bruttó 15.240,- Ft / felhasználási hely
Vízszolgáltatás helyreállítása vízmérő visszaépítéssel	15.200,- Ft + ÁFA / felhasználási hely bruttó 19.304,- Ft / felhasználási hely
Vízszolgáltatás korlátozása közterületen	25.600,- Ft + ÁFA / felhasználási hely bruttó 32.512,- Ft / felhasználási hely
Vízszolgáltatás helyreállítása közterületen	25.600,- Ft + ÁFA / felhasználási hely bruttó 32.512,- Ft / felhasználási hely

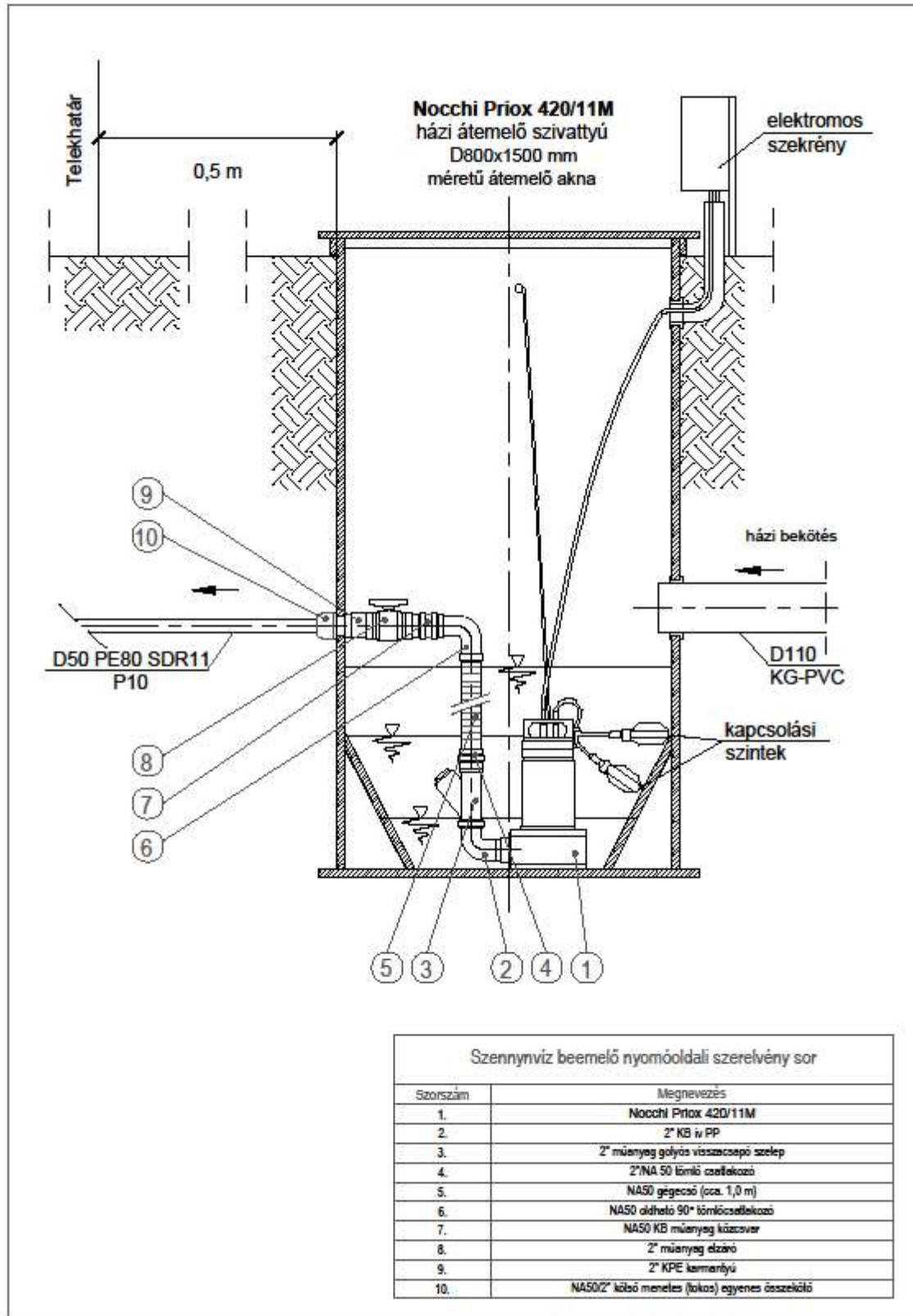
24. sz. melléklet: Szennyvíz átemelő műtárgy kialakítása

25. sz. melléklet: Megállapodás minta víziközmű-kontingens átruházásáról

	Kiskunsági Víziközmű-Szolgáltató Kft. H-6400 Kiskunhalas, Körösi út 5. Tel.: 06-7019421-622 Fax: 06-77421-030 Web: www.kiskunviz.hu E-mail: kiskunviz@kiskunviz.hu	 Cégj.sz.: 03-09-128854 Adósz.: 2468886-2-03 Banksz.sz.: 11732064-20050461
---	--	--

MEGÁLLAPODÁS

Alulírott

Átadó adatai	
Név:	
Székhely:	
Képviseli:	
Cégjegyzékszám/ nyilvántartási szám:	
Adószám:	
Statisztikai azonosító:	

átadja, alulírott

Átvevő adatai	
Név:	
Székhely:	
Képviseli:	
Cégjegyzékszám/ nyilvántartási szám:	
Adószám:	
Statisztikai azonosító:	

átveszi a(z)

Ingatlan adatai	
Ingatlan címe:	
Felhasználási hely azonosító száma:	

felhasználási helyen a szolgáltató által nyilvántartott víziközmű-fejlesztési hozzájárulást, mint vagyonértékű jogot az alábbiak szerint:

Ivóvíz:m³/nap

Szennyvíz:m³/nap

Kelt, , év hónap nap

.....
Átadó

.....
Átvevő

Mindennapi vízünkért!